

Origami Geld Weihnachtsbäume



Origami Geld Weihnachtsbaum (Origami Tanne)

Copyright © www.Origami-imagirO.de 1991 Dominik Meißner

	Seite
Faltsymbole	3
Seitenverhältnis von Geldscheinen	4
Origami Geld Weihnachtsbaum bzw. Tanne 1	5
Origami Geld Weihnachtsbaum bzw. Tanne 2	7
Origami Geld Weihnachtsbaum bzw. Tanne 3	9
Origami Geld Weihnachtsbaum bzw. Tanne 4	11
Origami Geld Weihnachtsbaum bzw. Tanne 5	14

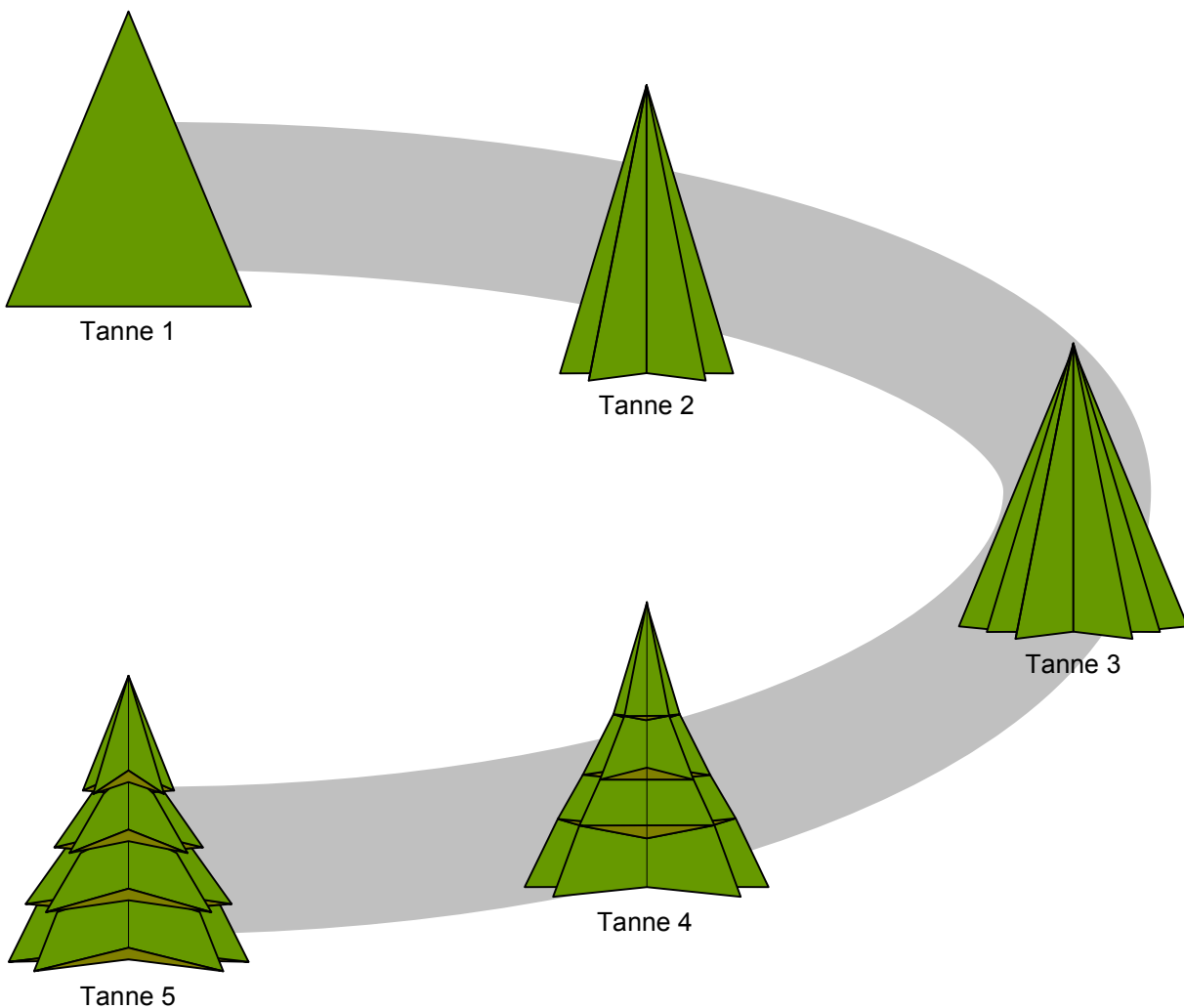

Dieses eBook ist urheberrechtlich geschützt. Es werden keine Urheber-, Nutzungs- und sonstigen Schutzrechte an diesem eBook auf sie (den Nutzer) übertragen. Sie sind nur berechtigt, dieses eBook zu eigenen Zwecken zu nutzen. Sie sind nicht berechtigt, dieses eBook oder Auszüge davon im Internet, in Intranets, in Extranets oder sonst wie Dritten zur Verwertung zur Verfügung zu stellen. Eine öffentliche Wiedergabe oder sonstige Weiterveröffentlichung, eine gewerbliche Vervielfältigung und der Weiterverkauf dieses eBooks werden ausdrücklich ausgeschlossen. Sie dürfen Urheberrechtsvermerke, Markenzeichen und andere Rechtsvorbehalte in diesem eBook nicht entfernen.

Origami Geld Weihnachtsbaum (Origami Tanne)

Copyright © www.Origami-imagirO.de 1991 Dominik Meißner

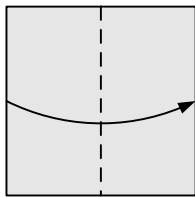

Talfalte

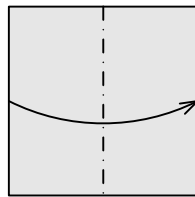
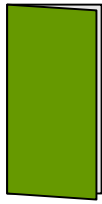

Bergfalte

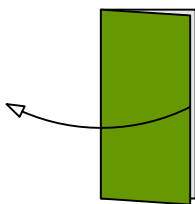

Auffalten / Zurückfalten

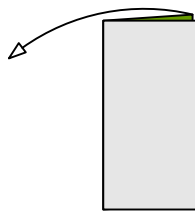
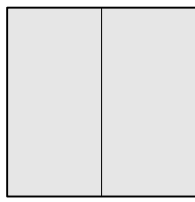

Auffalten / Zurückfalten

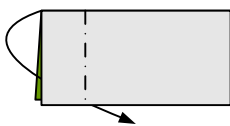
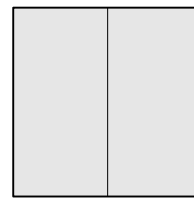

Nach innen zurückfalten

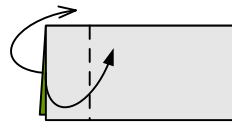
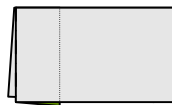

Nach außen zurückfalten

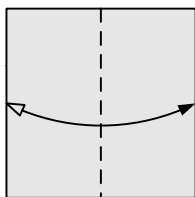

Talfalten und wieder Auffalten

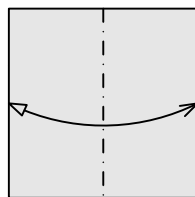
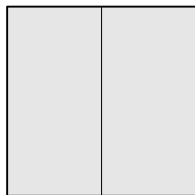

Bergfalten und wieder Auffalten

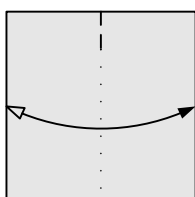
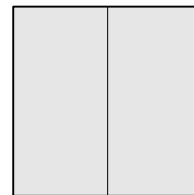

Markierungslinie und Markierungspunkte

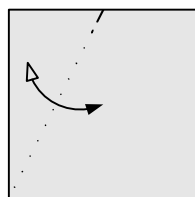
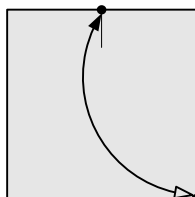

Markierungslinie und Hinweiskreis

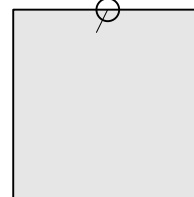

Seitenverhältnis von Geldscheinen

Copyright © www.Origami-imagirO.de 1991 Dominik Meißner

An dieser Stelle wird gezeigt, wie das Vorgehen ist, wenn das Seitenverhältnis eines Geldscheines größer oder kleiner als 2:1 ist. In meinen Origami Faltanleitungen verwende ich das Seitenverhältnis 2:1, da die Origami Faltanleitungen einfacher zu erstellen sind und zu dem Geldschein unabhängig sind.

Seitenverhältnis kleiner als 2:1

In der Zeichnung ist das Seitenverhältnis jetzt 1,78:1. Dies entspricht eher einem Euro Geldschein. Vergleiche hierzu die nachfolgende Seite.

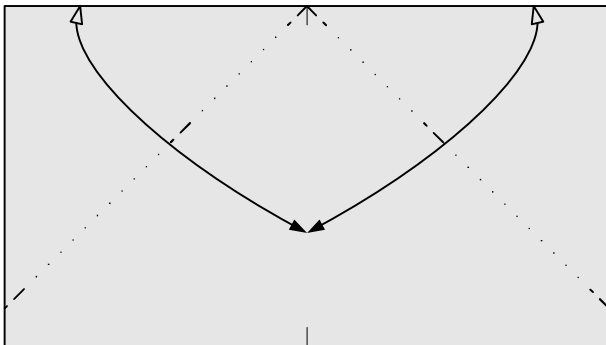

2

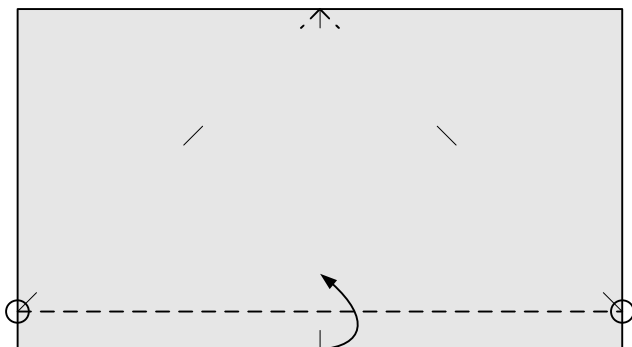

2a

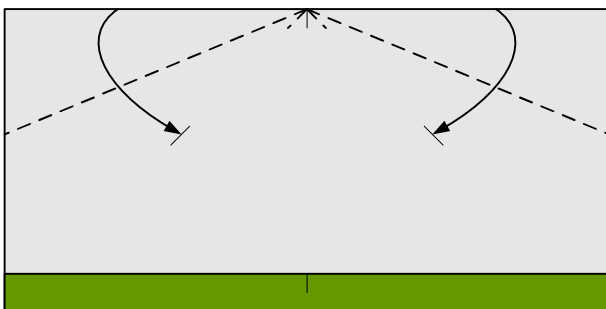

3 Seitenverhältnis ist jetzt 2:1

Seitenverhältnis größer als 2:1

In der Zeichnung ist das Seitenverhältnis jetzt 2.29:1. Dies entspricht eher einer Dollar Note. Vergleiche hierzu die nachfolgende Seite.

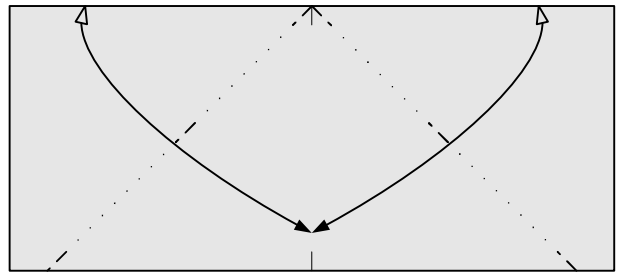

2

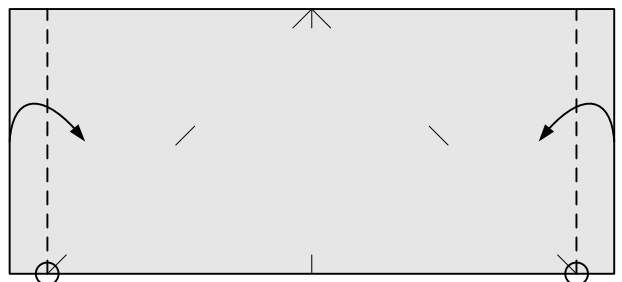

2a

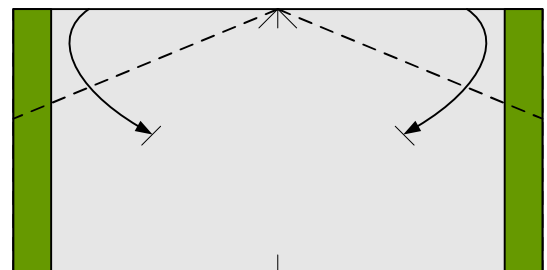

3 Seitenverhältnis ist jetzt 2:1

Origami Geld Weihnachtsbaum (Origami Tanne) 1

Copyright © www.Origami-imagirO.de 1991 Dominik Meißner

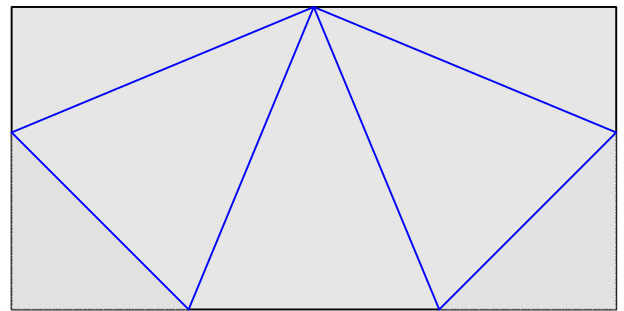
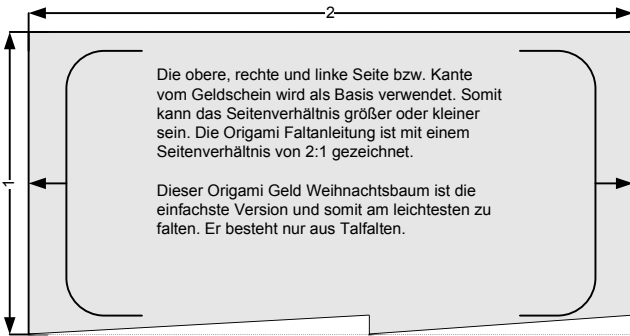

CP

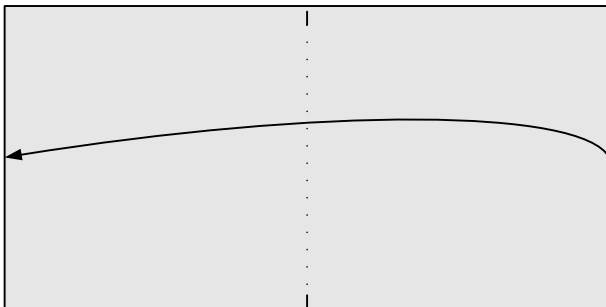

1

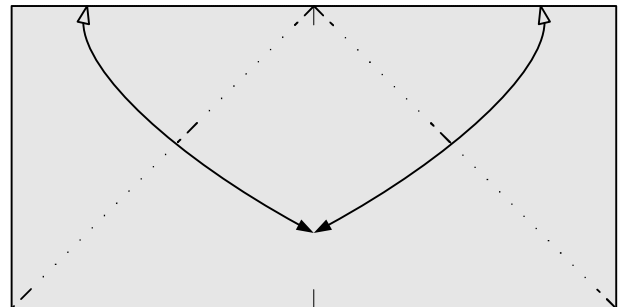

2



Weitere Origami Geldfaltungen und Geldgeschenke Ideen findet Ihr in meinem Buch „Geldgeschenke clever gefaltet“. Die Origami Geldobjekte in diesem Buch können auch mit jeder anderen Währung gefaltet werden.

Geldgeschenke clever gefaltet ISBN: 978-3-7724-3902-5

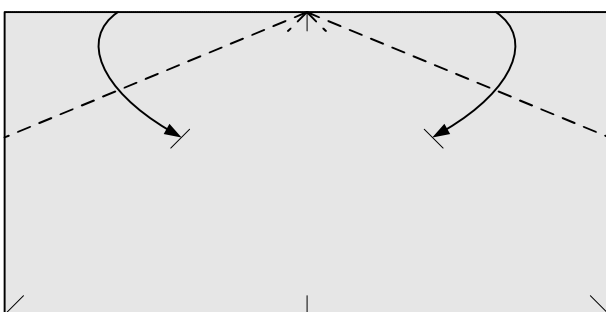

3

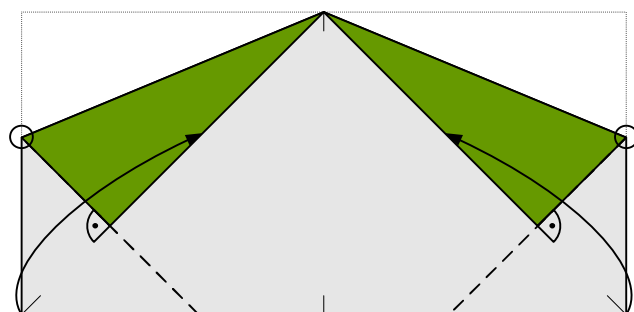

4

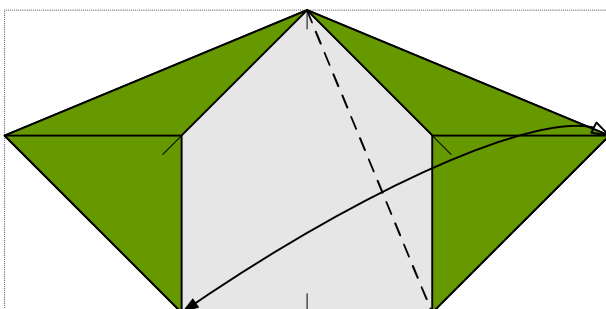

5

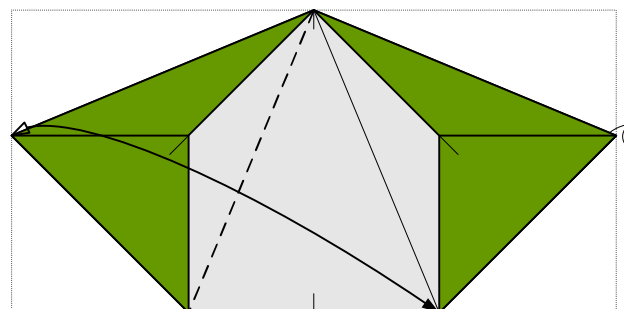

6 Blatt umdrehen

Origami Geld Weihnachtsbaum (Origami Tanne) 1

Copyright © www.Origami-imagirO.de 1991 Dominik Meißner

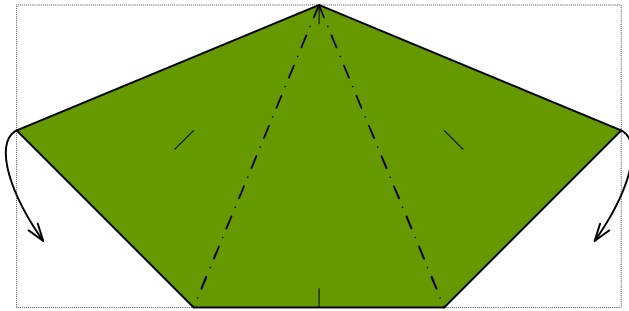

7 Zu einer Pyramide falten

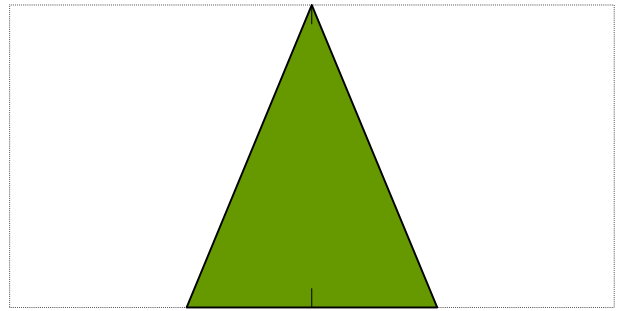

8

Diese einfache Origami Geld Tanne bzw. dieser Origami Geld Weihnachtsbaum ist eine stilistische Version einer Tanne. Stilistische Objekte werden meist in einer Komposition von mehreren anderen stilistischen Objekten richtig interpretiert.



Weitere Origami Geldfaltungen und Geldgeschenke Ideen findet Ihr in meinem Buch „Geldgeschenke clever gefaltet“. Die Origami Geldobjekte in diesem Buch können auch mit jeder anderen Währung gefaltet werden.

Geldgeschenke clever gefaltet ISBN: 978-3-7724-3902-5

Origami Geld Weihnachtsbaum (Origami Tanne) 2

Copyright © www.Origami-imagirO.de 1991 Dominik Meißner

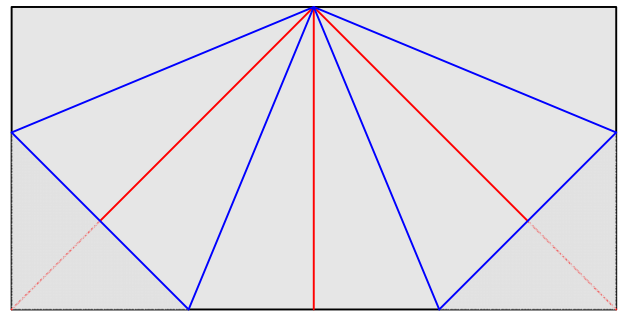
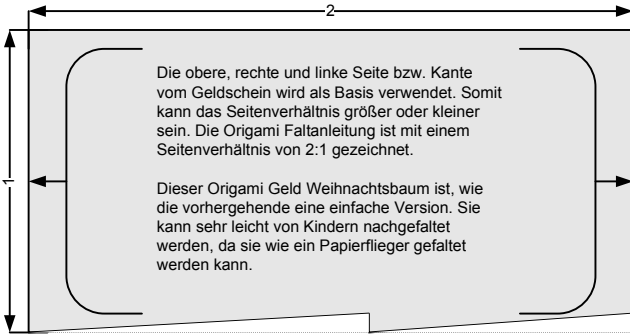

CP

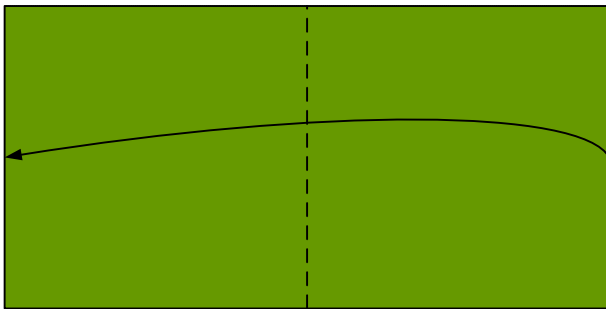

1

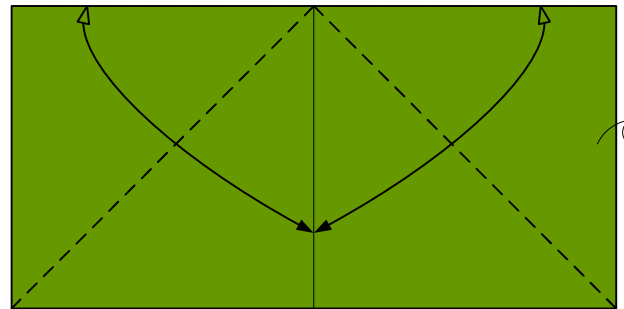

2 Blatt umdrehen



Weitere Origami Geldfaltungen und Geldgeschenke Ideen findet Ihr in meinem Buch „Geldgeschenke clever gefaltet“. Die Origami Geldobjekte in diesem Buch können auch mit jeder anderen Währung gefaltet werden.

Geldgeschenke clever gefaltet ISBN: 978-3-7724-3902-5

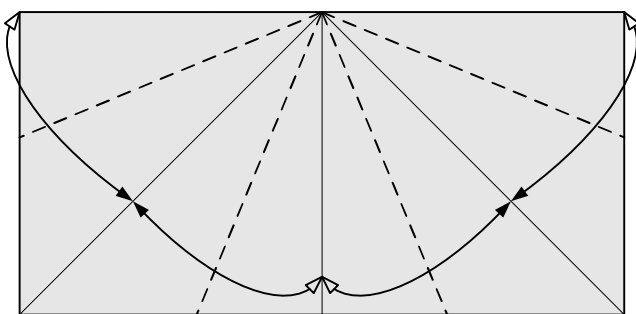

3

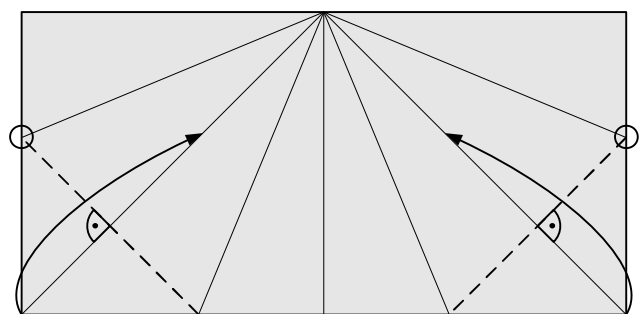

4

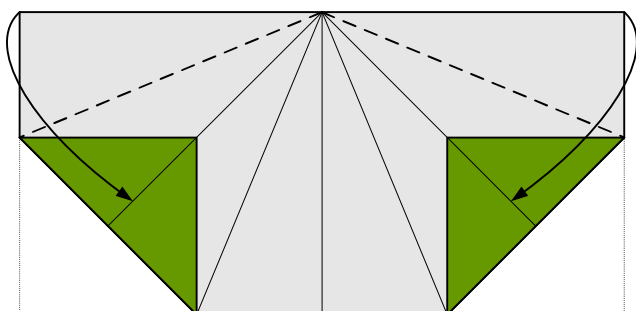

5

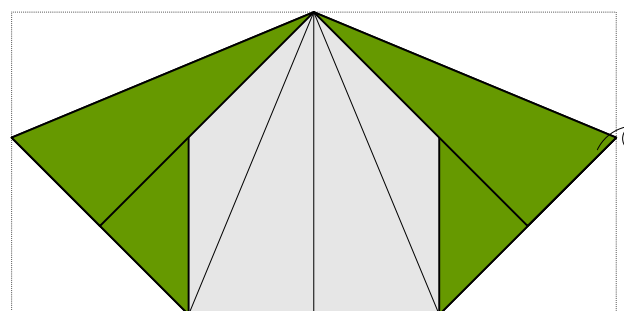

6 Blatt umdrehen

Origami Geld Weihnachtsbaum (Origami Tanne) 2

Copyright © www.Origami-imagirO.de 1991 Dominik Meißner

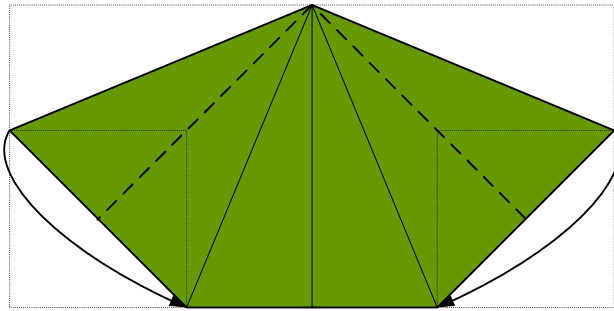

7

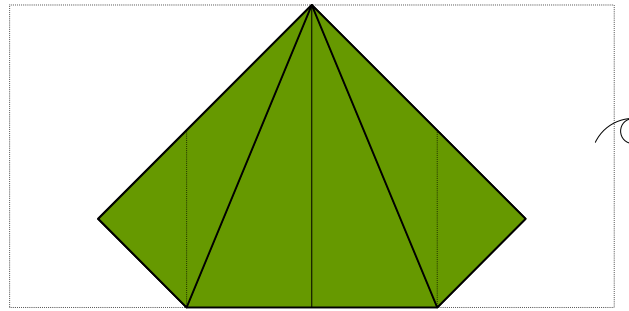

8 Blatt umdrehen

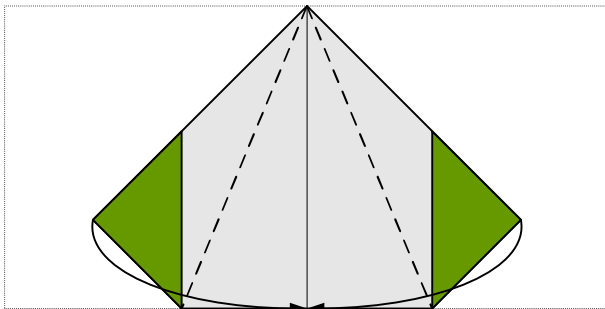

9

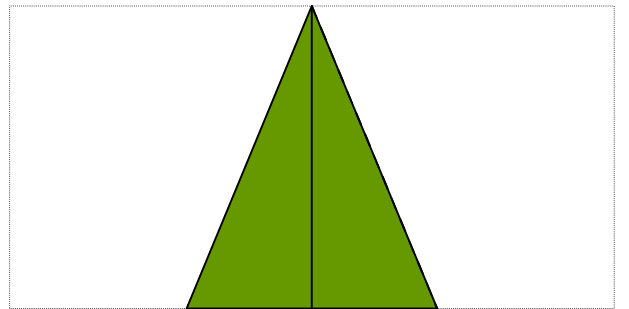

10



Weitere Origami Geldfaltungen und Geldgeschenke Ideen findet Ihr in meinem Buch „Geldgeschenk clever gefaltet“. Die Origami Geldobjekte in diesem Buch können auch mit jeder anderen Währung gefaltet werden.

Geldgeschenke clever gefaltet ISBN: 978-3-7724-3902-5

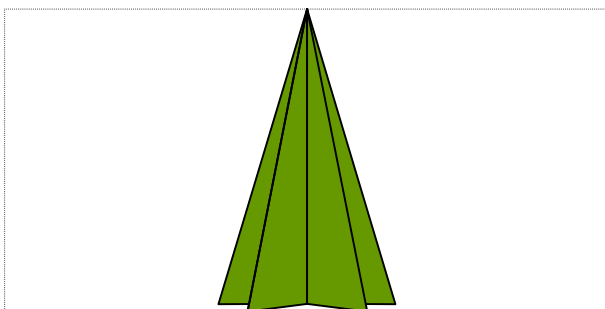

11



Diese einfache Origami Geld Tanne bzw. dieser Origami Geld Weihnachtsbaum kann in unterschiedlichen Versionen aufgestellt werden. Die drei Grafiken rechts zeigen die Origami Geld Tanne von oben gesehen. Die Version „b“ kann zudem in eine Weihnachtskarte integriert werden.

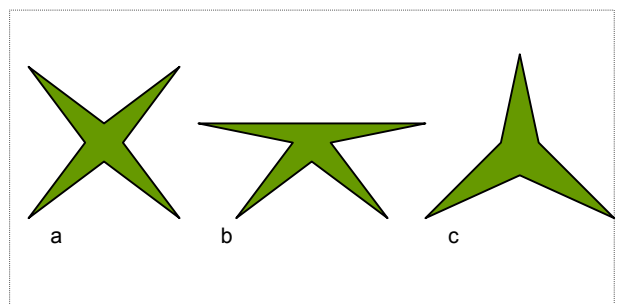

Origami Geld Weihnachtsbaum (Origami Tanne) 3

Copyright © www.Origami-imagirO.de 1991 Dominik Meißner

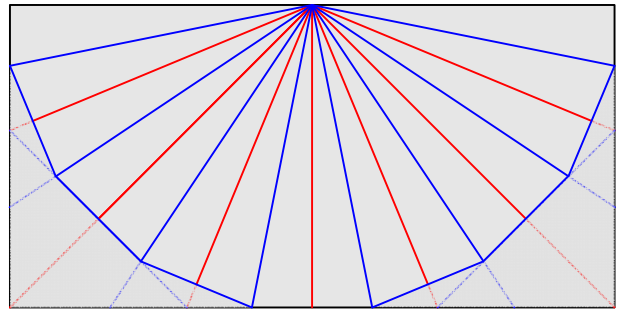
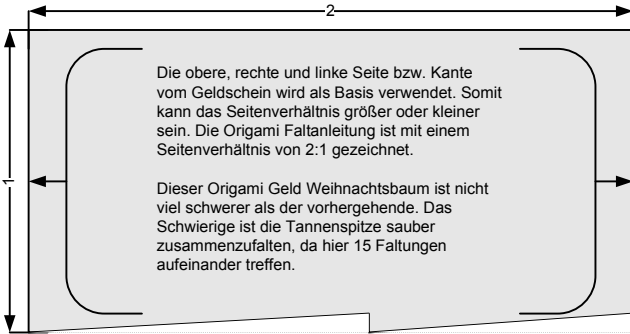

CP

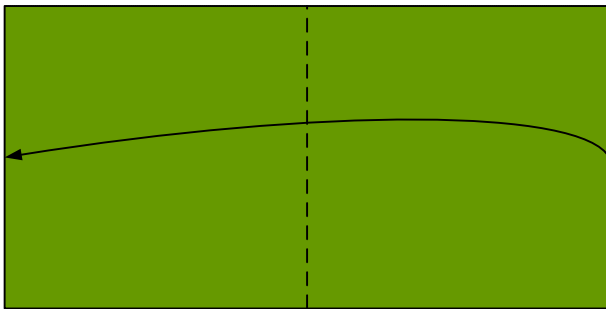

1

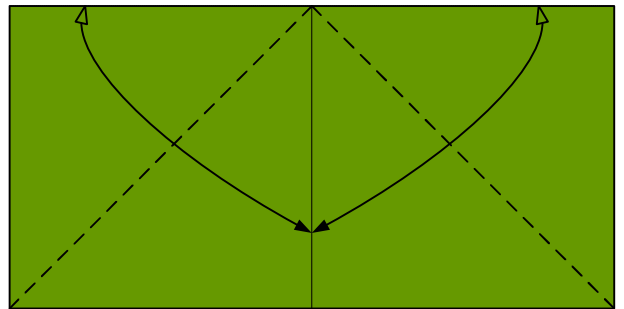

2



Weitere Origami Geldfaltungen und Geldgeschenke Ideen findet Ihr in meinem Buch „Geldgeschenke clever gefaltet“. Die Origami Geldobjekte in diesem Buch können auch mit jeder anderen Währung gefaltet werden.

Geldgeschenke clever gefaltet ISBN: 978-3-7724-3902-5

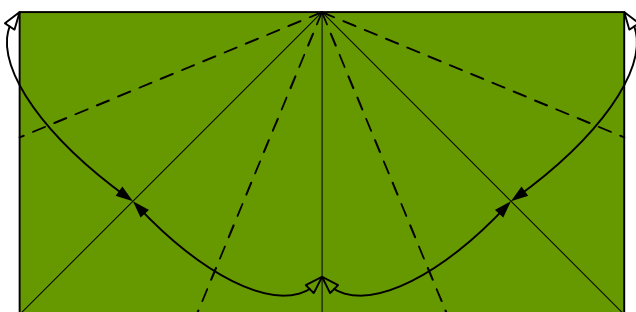

3 Blatt umdrehen

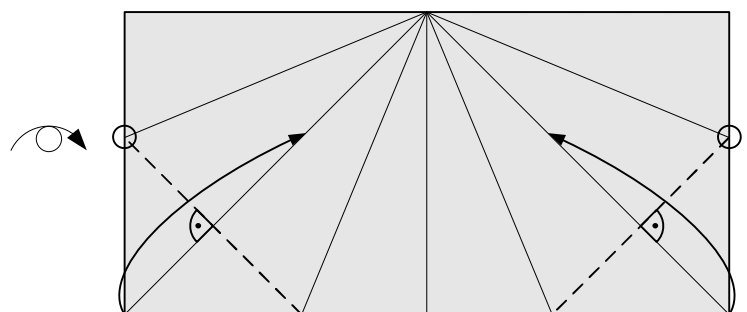

4

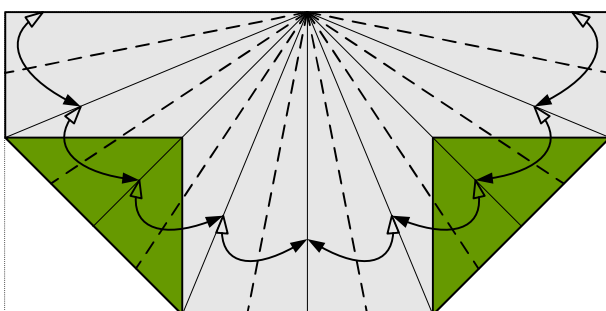

5

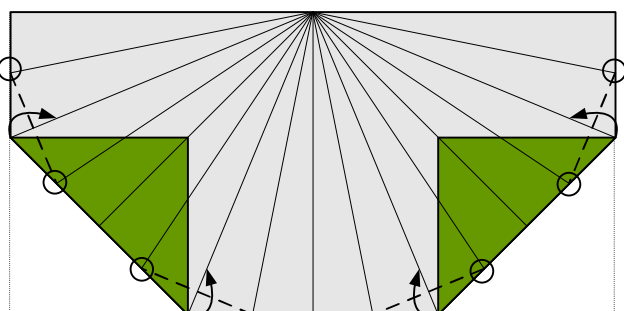

6

Origami Geld Weihnachtsbaum (Origami Tanne) 3

Copyright © www.Origami-imagirO.de 1991 Dominik Meißner

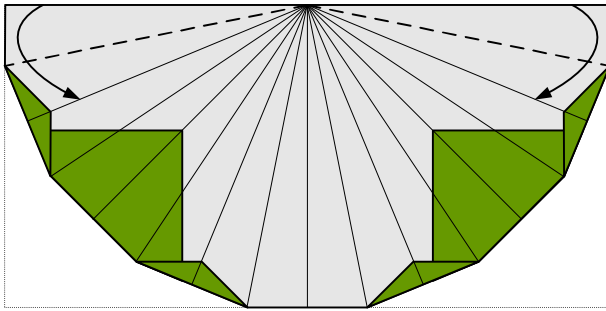

7

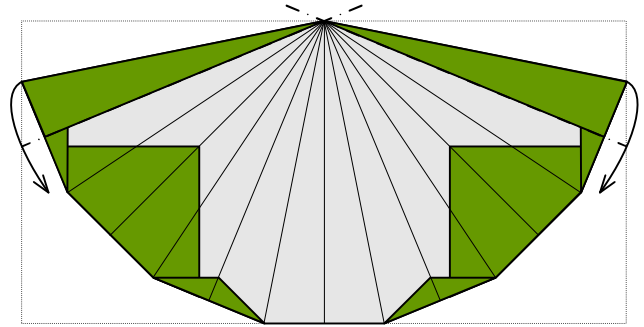

8

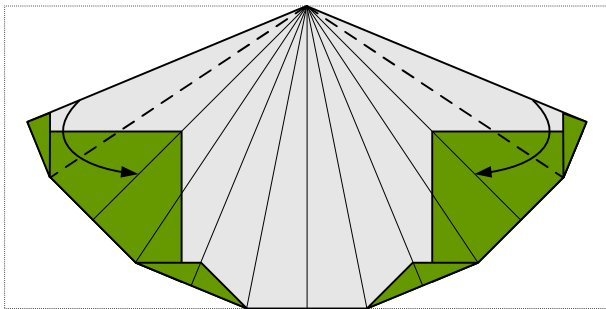

9

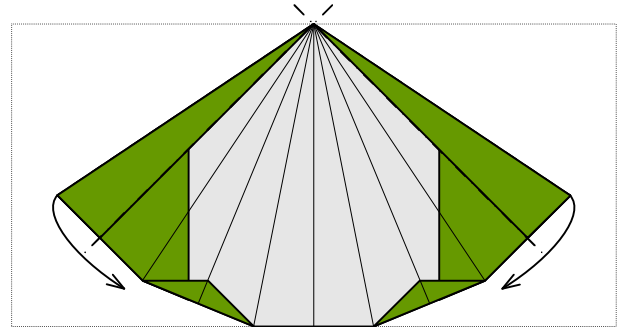

10



Weitere Origami Geldfaltungen und Geldgeschenke Ideen findet Ihr in meinem Buch „Geldgeschenke clever gefaltet“. Die Origami Geldobjekte in diesem Buch können auch mit jeder anderen Währung gefaltet werden.

Geldgeschenke clever gefaltet ISBN: 978-3-7724-3902-5

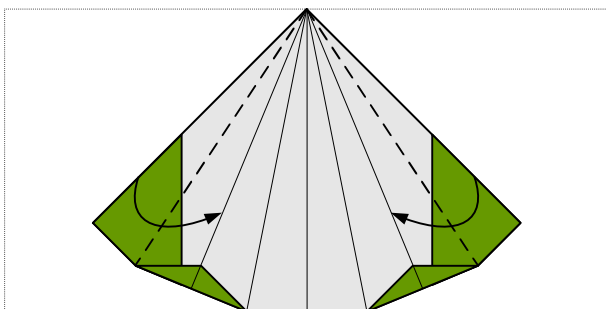

11

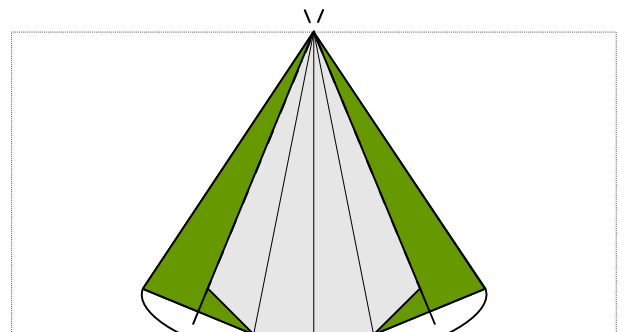

12

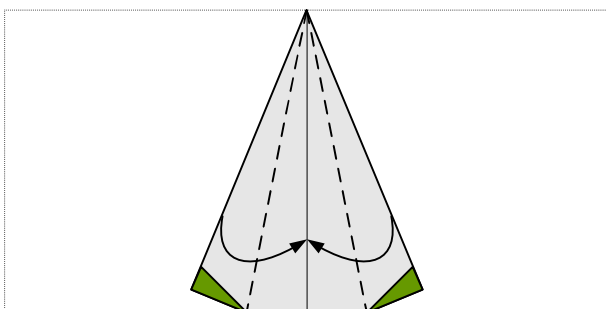

13

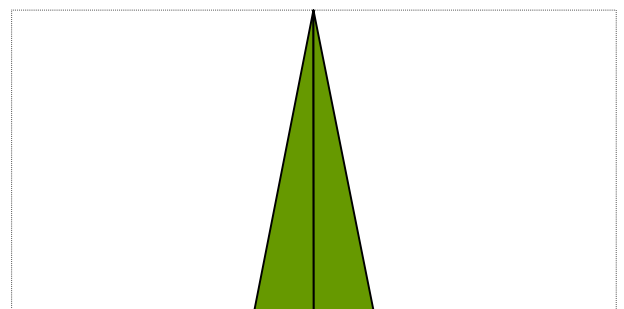

14

Origami Geld Weihnachtsbaum (Origami Tanne) 3

Copyright © www.Origami-imagirO.de 1991 Dominik Meißner

Diese etwas schwer Origami Geld Tanne bzw. dieser Origami Geld Weihnachtsbaum kann in unterschiedlichen Versionen aufgestellt werden. Die zwei Grafiken rechts zeigen die Origami Geld Tanne von oben gesehen. Die Version „a“ kann zudem auf die Version „a“ von der einfache Origami Geld Tanne gesteckt werden.

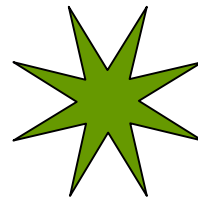

a

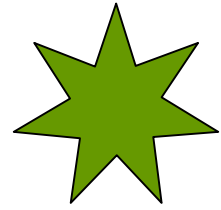

b

15

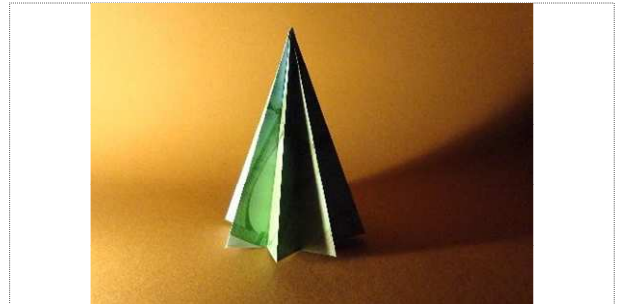

Weitere Origami Geldfaltungen und Geldgeschenke Ideen findet Ihr in meinem Buch „Geldgeschenke clever gefaltet“. Die Origami Geldobjekte in diesem Buch können auch mit jeder anderen Währung gefaltet werden.

Geldgeschenke clever gefaltet ISBN: 978-3-7724-3902-5

Origami Geld Weihnachtsbaum (Origami Tanne) 4

Copyright © www.Origami-imagirO.de 1991 Dominik Meißner

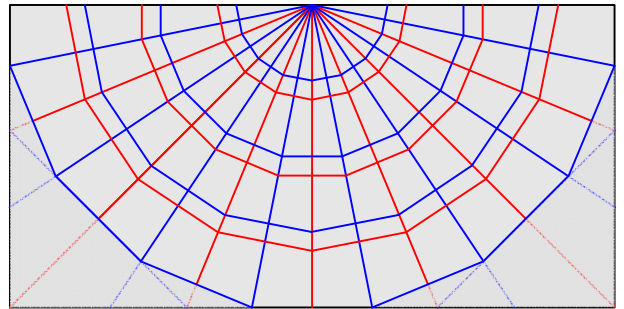
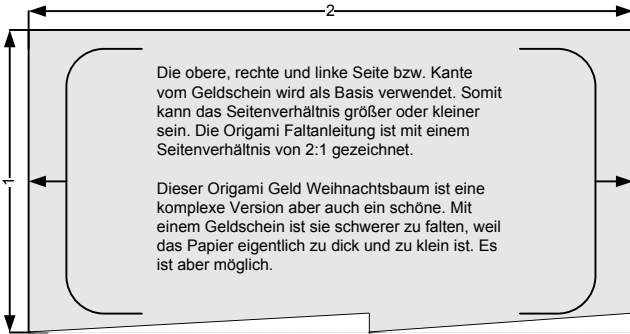

CP

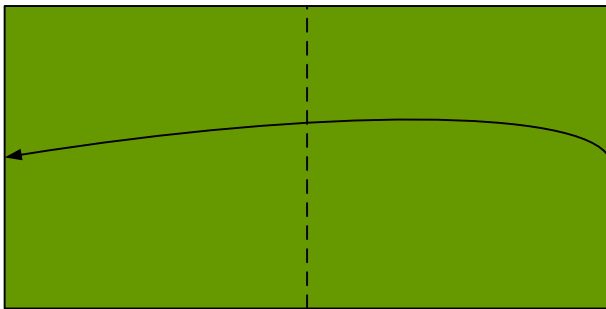

1

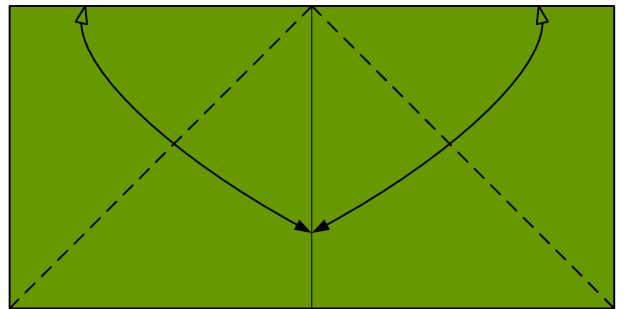

2



Weitere Origami Geldfaltungen und Geldgeschenke Ideen findet Ihr in meinem Buch „Geldgeschenke clever gefaltet“. Die Origami Geldobjekte in diesem Buch können auch mit jeder anderen Währung gefaltet werden.

Geldgeschenke clever gefaltet ISBN: 978-3-7724-3902-5

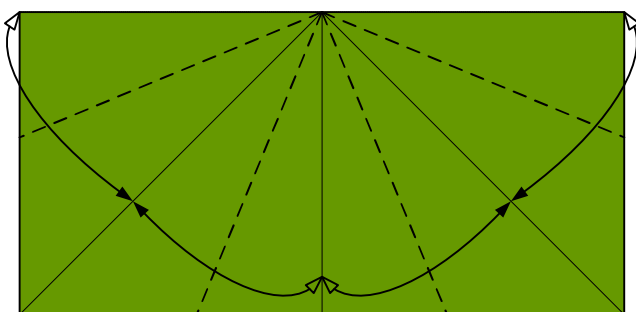

3 Blatt umdrehen

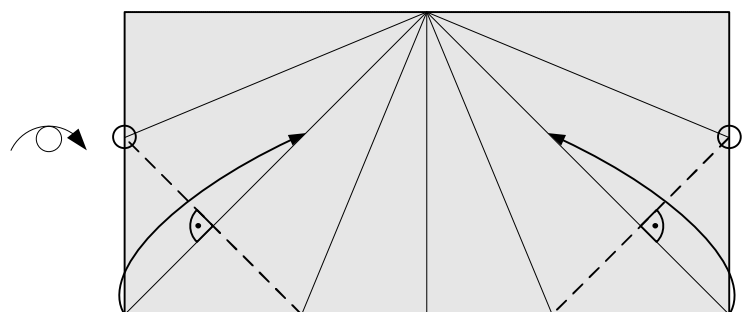

4

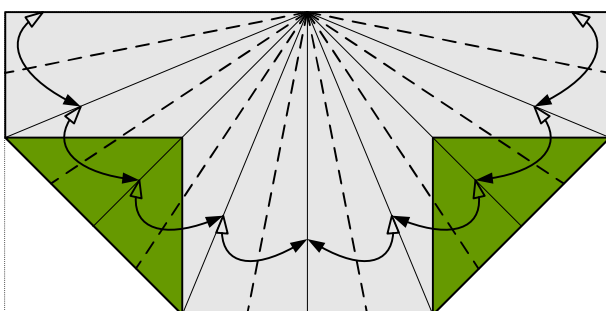

5

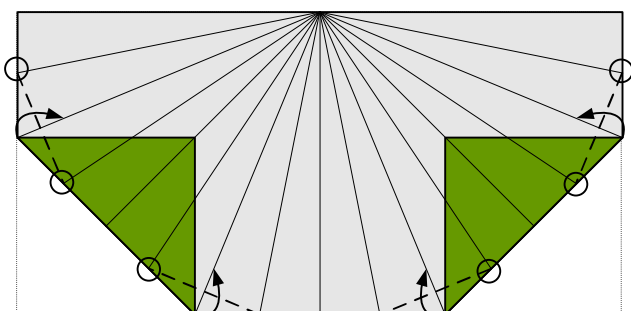

6

Origami Geld Weihnachtsbaum (Origami Tanne) 4

Copyright © www.Origami-imagirO.de 1991 Dominik Meißner

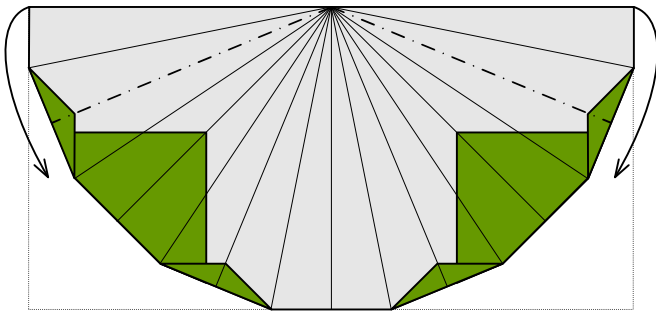

7

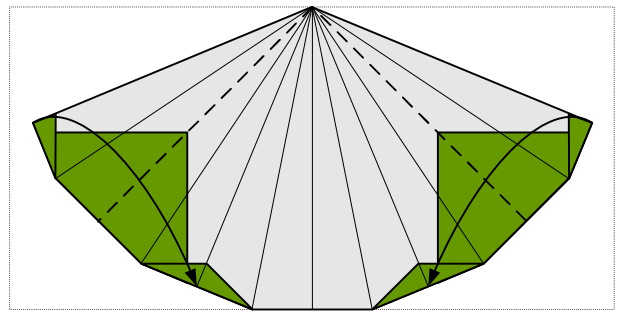

8

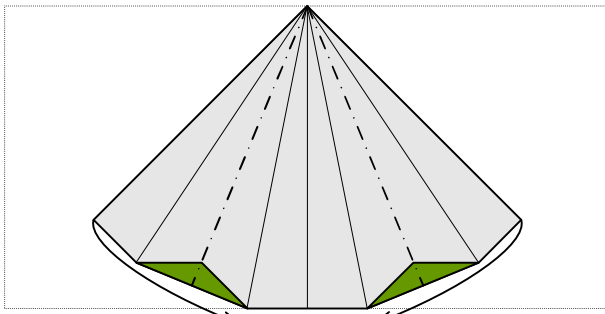

9

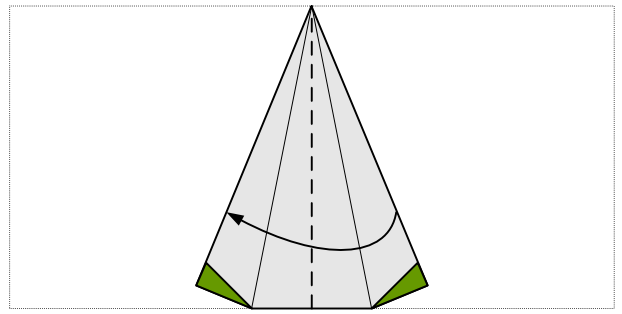

10



Weitere Origami Geldfaltungen und Geldgeschenke Ideen findet Ihr in meinem Buch „Geldgeschenke clever gefaltet“. Die Origami Geldobjekte in diesem Buch können auch mit jeder anderen Währung gefaltet werden.

Geldgeschenke clever gefaltet ISBN: 978-3-7724-3902-5

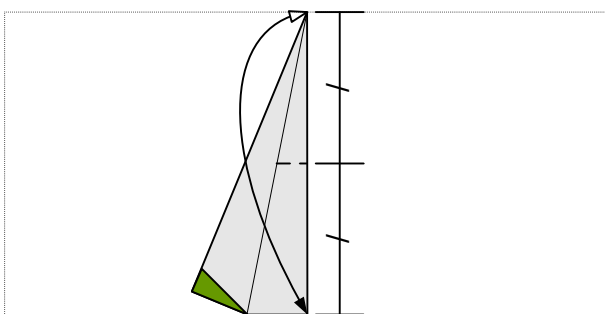

11

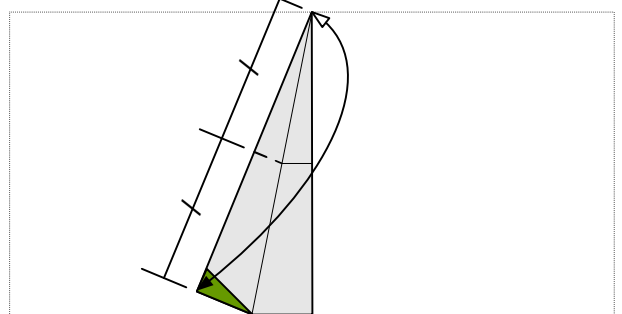

12

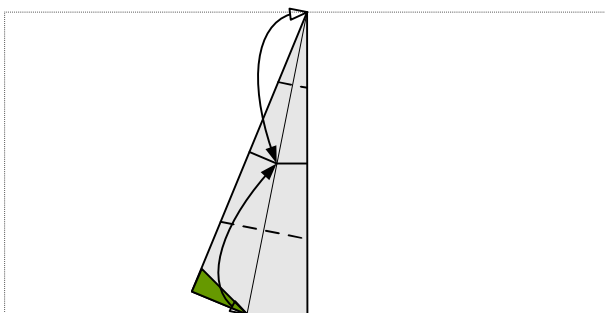

13

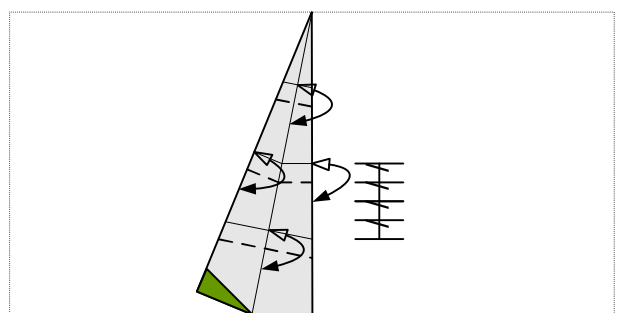

14 Unten etwas mehr und oben etwas weniger als 1/4.

Origami Geld Weihnachtsbaum (Origami Tanne) 4

Copyright © www.Origami-imagirO.de 1991 Dominik Meißner

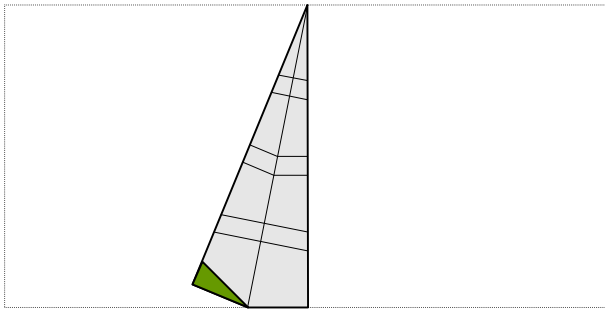

15 Bis zum Faltschritt 7 auseinander falten.

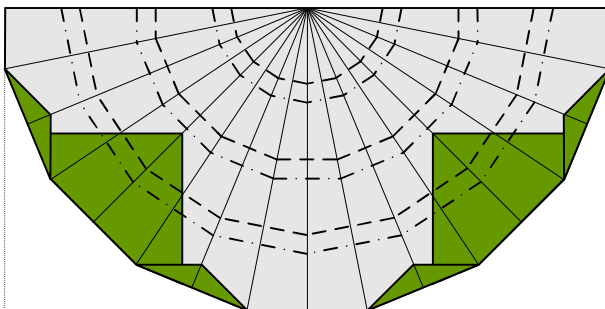

16

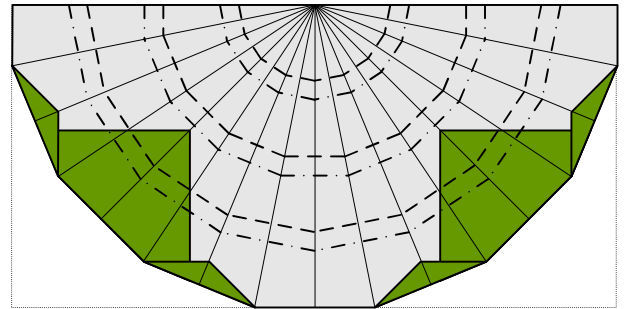

15 Nochmals Berg- und Tal-Falten einzeln nachfalten

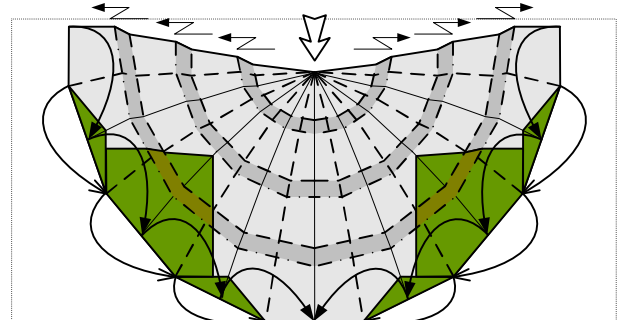

17 Die Tannen als Stern-Pyramide zusammenfalten. Die Tanne ist nicht mehr flach.



Weitere Origami Geldfaltungen und Geldgeschenke Ideen findet Ihr in meinem Buch „Geldgeschenke clever gefaltet“. Die Origami Geldobjekte in diesem Buch können auch mit jeder anderen Währung gefaltet werden.

Geldgeschenke clever gefaltet ISBN: 978-3-7724-3902-5

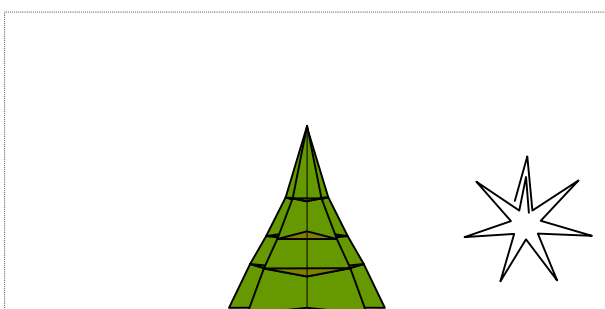

18 Die hintern beiden Layer übereinander legen.



Diese schwer zu faltende Origami Geld Tanne bzw. dieser Origami Geld Weihnachtsbaum ist mit einem kleinen 5 Euroschein noch möglich. Mit dem größeren 100 Euroschein ist es etwas leichter. Die Grafik rechts zeigt die Origami Geld Tanne von oben gesehen.

Wird sie nicht aus einem Geldschein gefaltet, sondern aus Patchwork Stoff gebügelt oder Origami Papier gefaltet, kann sie auch aus mehreren Teilen hergestellt werden.

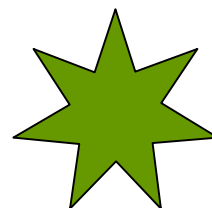

a

Origami Geld Weihnachtsbaum (Origami Tanne) 5

Copyright © www.Origami-imagirO.de 1991 Dominik Meißner

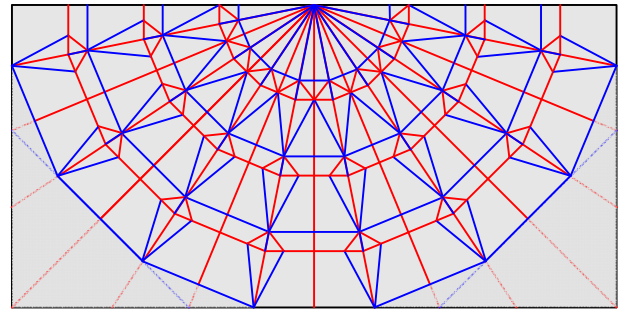
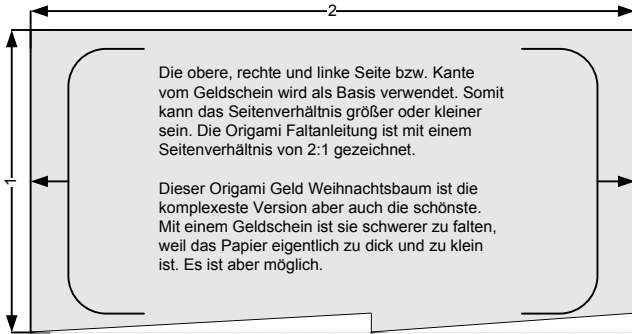

CP

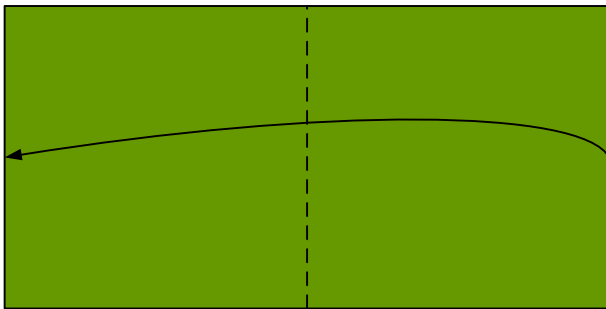

1

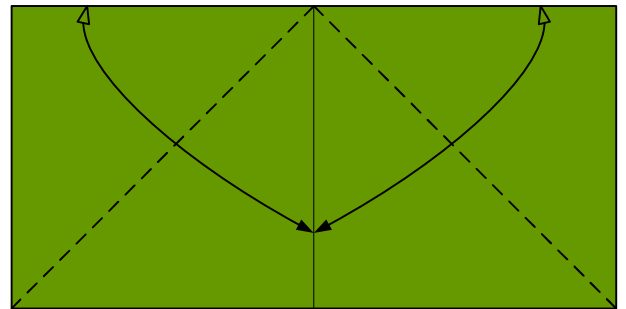

2



Weitere Origami Geldfaltungen und Geldgeschenke Ideen findet Ihr in meinem Buch „Geldgeschenke clever gefaltet“. Die Origami Geldobjekte in diesem Buch können auch mit jeder anderen Währung gefaltet werden.

Geldgeschenke clever gefaltet ISBN: 978-3-7724-3902-5

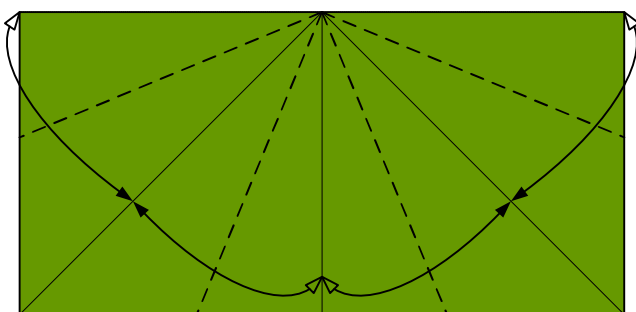

3 Blatt umdrehen

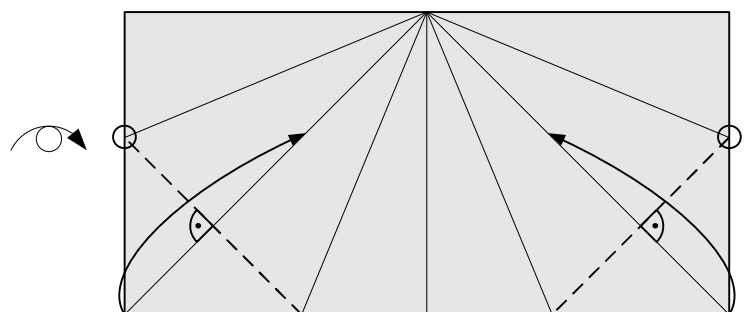

4

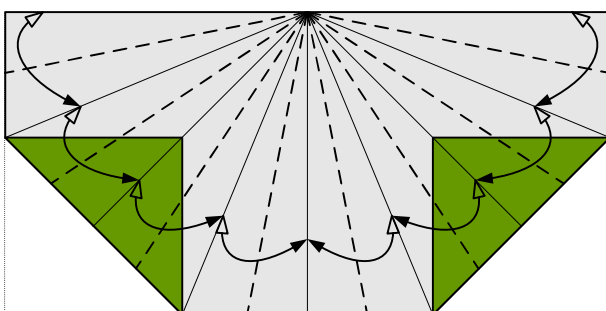

5

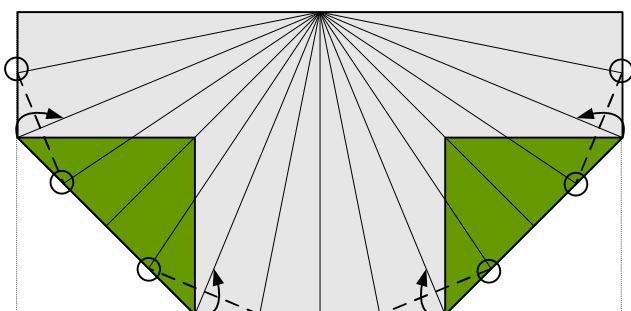

6

Origami Geld Weihnachtsbaum (Origami Tanne) 5

Copyright © www.Origami-imagirO.de 1991 Dominik Meißner

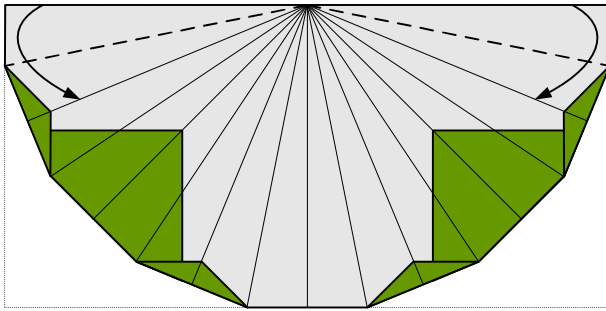

7

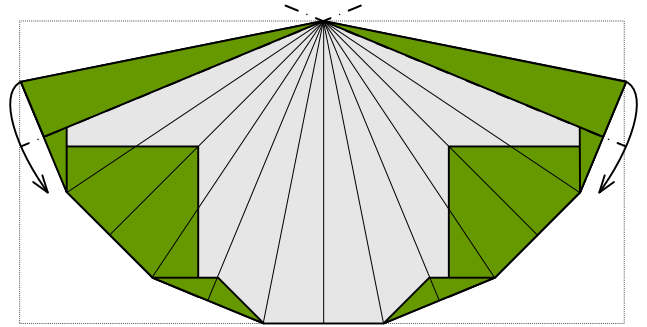

8

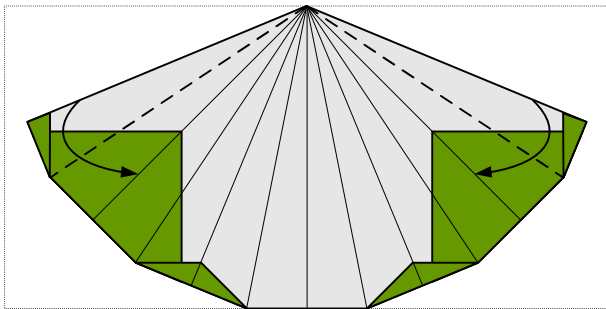

9

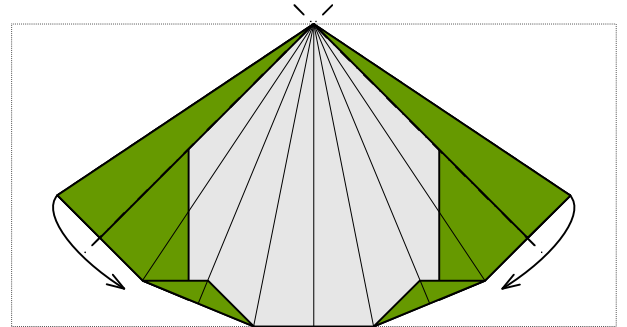

10



Weitere Origami Geldfaltungen und Geldgeschenke Ideen findet Ihr in meinem Buch „Geldgeschenke clever gefaltet“. Die Origami Geldobjekte in diesem Buch können auch mit jeder anderen Währung gefaltet werden.

Geldgeschenke clever gefaltet ISBN: 978-3-7724-3902-5

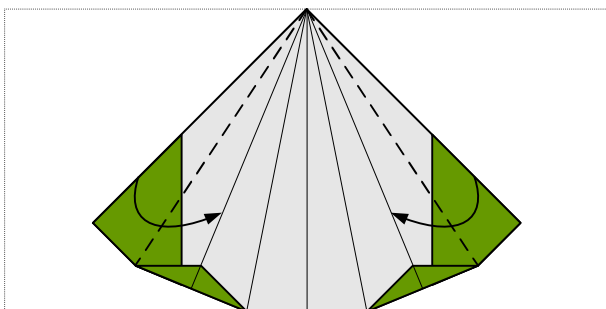

11

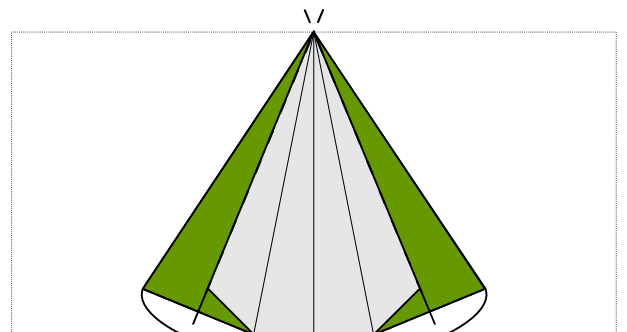

12

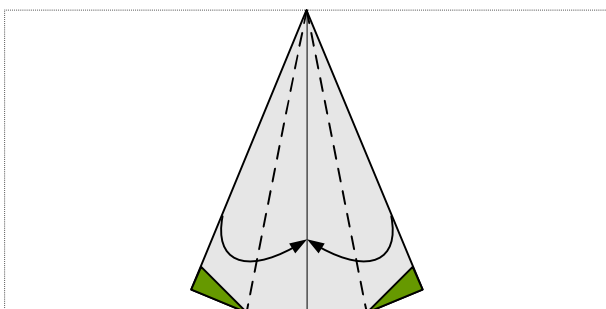

13

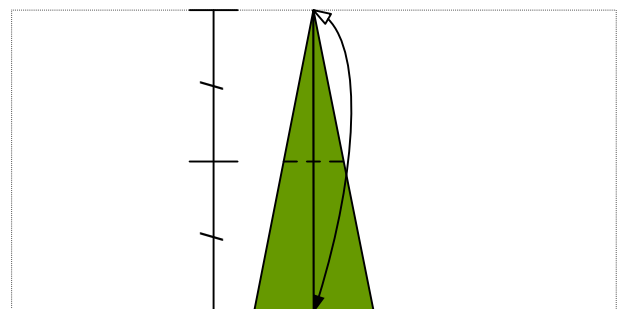

14

Origami Geld Weihnachtsbaum (Origami Tanne) 5

Copyright © www.Origami-imagirO.de 1991 Dominik Meißner

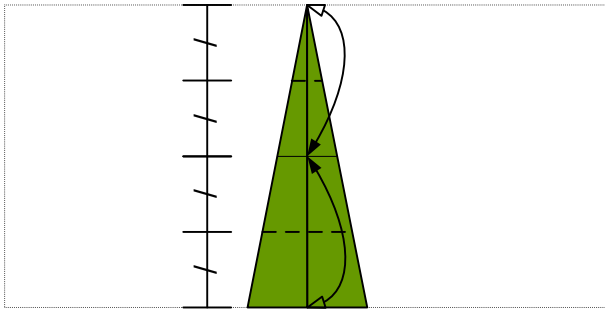

15

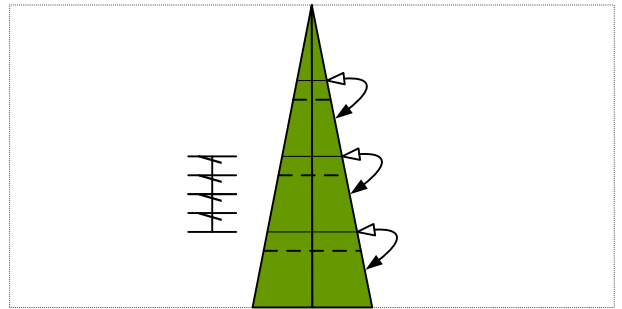

16 Unten etwas mehr und oben etwas weniger als 1/4.

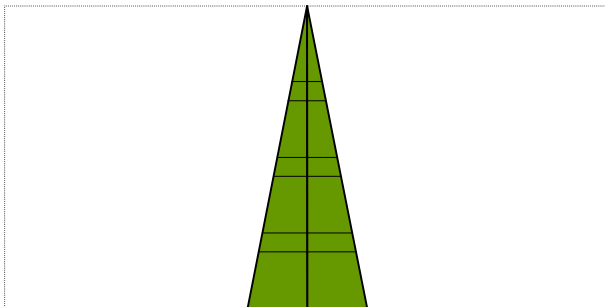

17 Bis zum Faltschritt 7 auseinander falten.

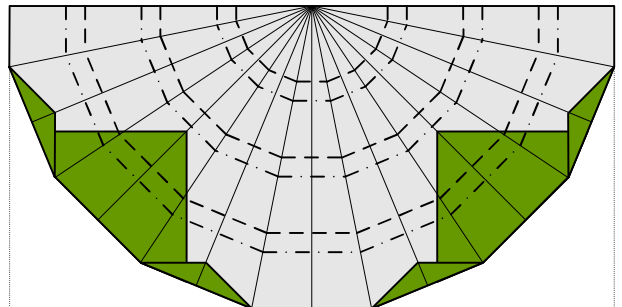

18 Nochmals Berg- und Tal-Falten einzeln nachfalten



Weitere Origami Geldfaltungen und Geldgeschenke Ideen findet Ihr in meinem Buch „Geldgeschenk clever gefaltet“. Die Origami Geldobjekte in diesem Buch können auch mit jeder anderen Währung gefaltet werden.

Geldgeschenke clever gefaltet ISBN: 978-3-7724-3902-5

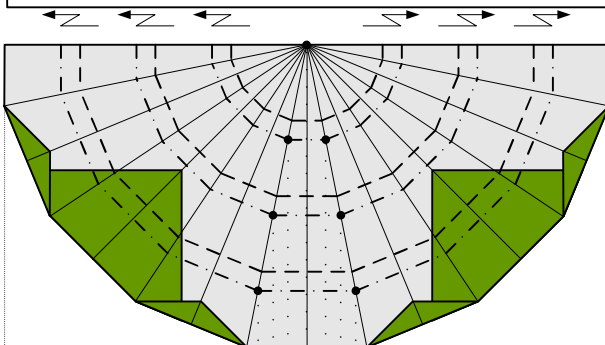

19 Die Origami Tanne wird hier, im Gegensatz zur Version 3 verkehrt herum gefaltet,

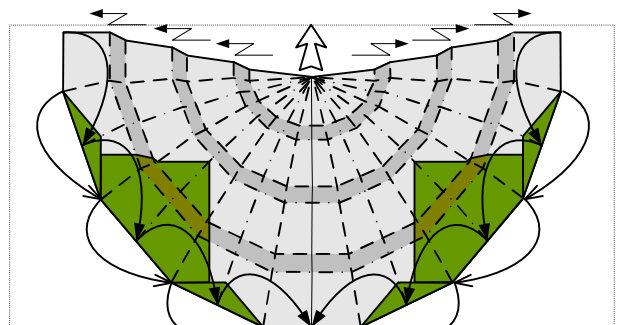

20 Alles zusammen falten und auf die Tannenspitze achten, da sie sehr leicht einreißt.

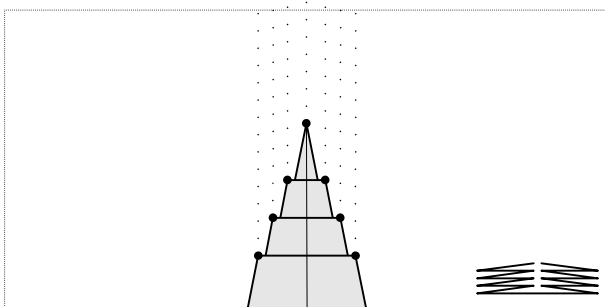

21 Die Tanne ist noch flach und verkehrt herum.

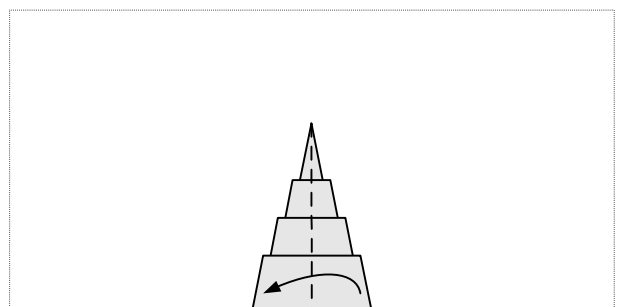

22 Alle vier Layer auf die andere Seite falten.

Origami Geld Weihnachtsbaum (Origami Tanne) 5

Copyright © www.Origami-imagirO.de 1991 Dominik Meißner

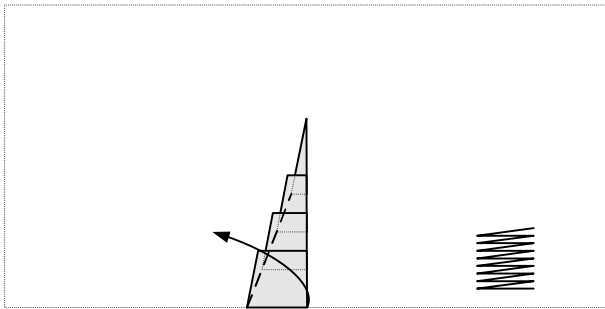

23 Nur den obersten Layer bergfalten

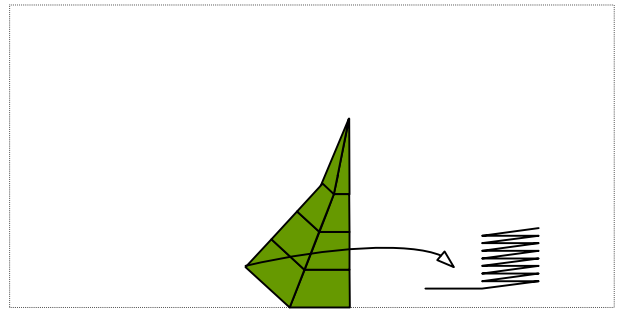

24

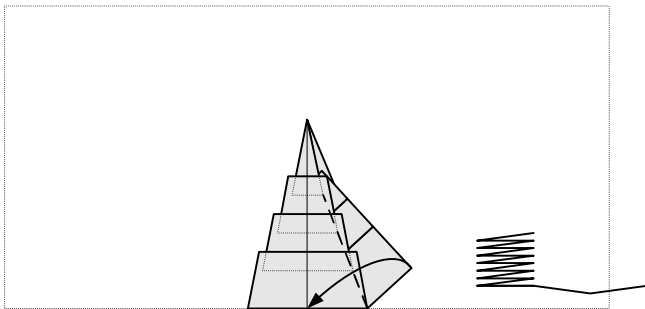

25

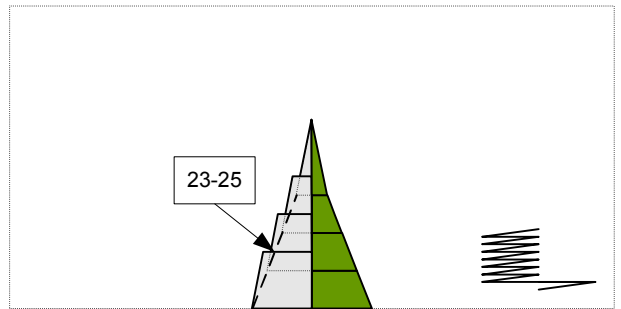

26 Wiederhole Faltschritt 23-25 mit den anderen 7 Layern



Weitere Origami Geldfaltungen und Geldgeschenke Ideen findet Ihr in meinem Buch „Geldgeschenke clever gefaltet“. Die Origami Geldobjekte in diesem Buch können auch mit jeder anderen Währung gefaltet werden.

Geldgeschenke clever gefaltet ISBN: 978-3-7724-3902-5

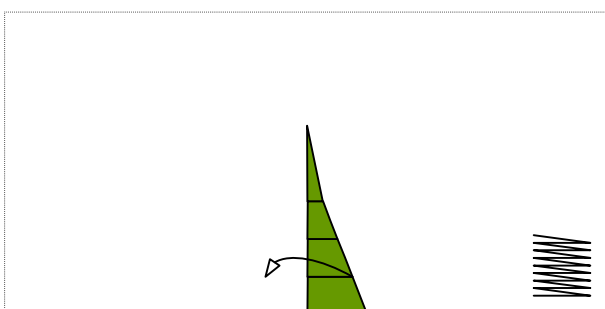

27 Nur den obersten Layer auffalten

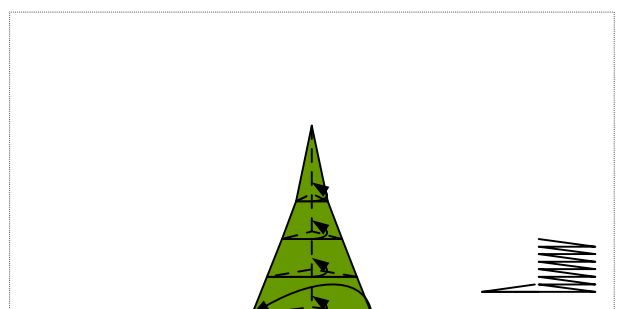

28

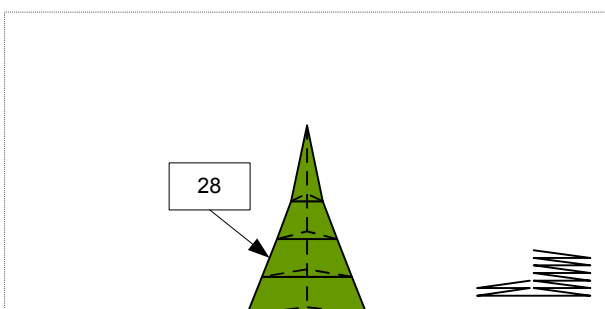

29 Wiederhole Faltschritt 28 mit den anderen 6 Layern

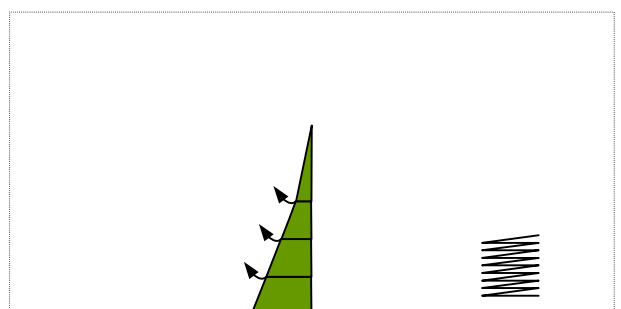

30 Leicht nach hoben herausziehen

Origami Geld Weihnachtsbaum (Origami Tanne) 5

Copyright © www.Origami-imagirO.de 1991 Dominik Meißner

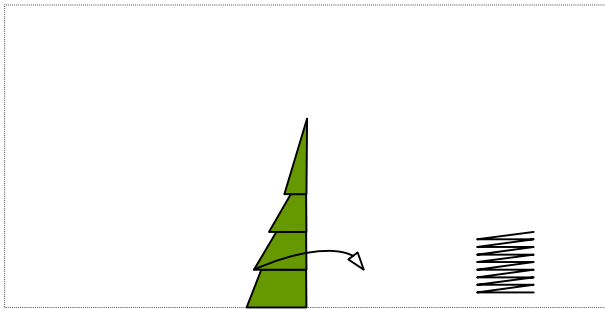

31 Nur den obersten Layer auffalten

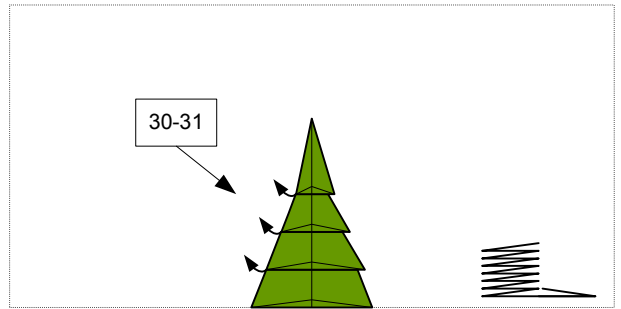

32 Wiederhole Faltschritt 30-31 mit den anderen 7 Layern

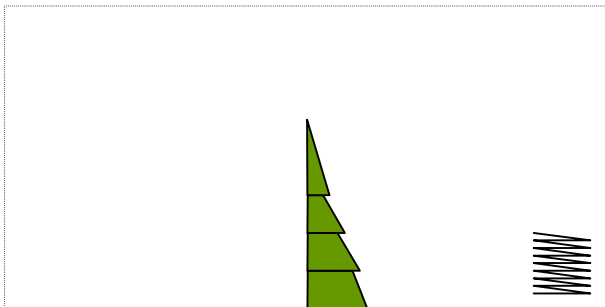

33 Den ersten Layer über den letzten legen.

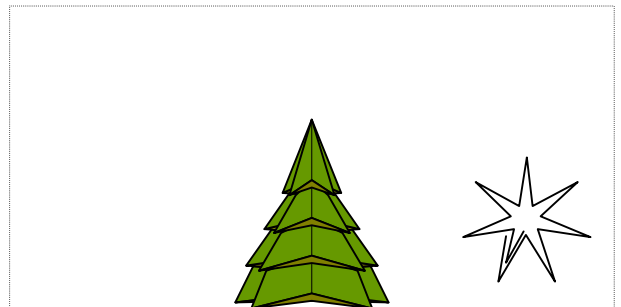

Weitere Origami Geldfaltungen und Geldgeschenke Ideen findet Ihr in meinem Buch „Geldgeschenke clever gefaltet“. Die Origami Geldobjekte in diesem Buch können auch mit jeder anderen Währung gefaltet werden.

Geldgeschenke clever gefaltet ISBN: 978-3-7724-3902-5

Diese sehr schwer zu faltende Origami Geld Tanne bzw. dieser Origami Geld Weihnachtsbaum ist mit einem kleinen 5 Euroschein nicht sauber zu falten. Mit dem größeren 100 Euroschein ist es schwer aber nicht unmöglich. Die Grafik rechts zeigt die Origami Geld Tanne von oben gesehen. Wird sie nicht aus einem Geldschein gefaltet, sondern aus Patchwork Stoff gebügelt oder Origami Papier gefaltet, kann sie auch aus mehreren Teilen hergestellt werden.

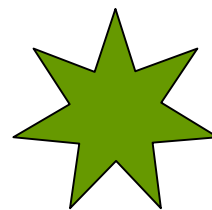

a

