

Origami Geld Koffer



Origami Geld Koffer

Copyright © www.orime.de 2009 Dominik Meißner

	Seite
Faltsymbole	3
Seitenverhältnis von Geldscheinen	4
Origami Geld Koffer	5

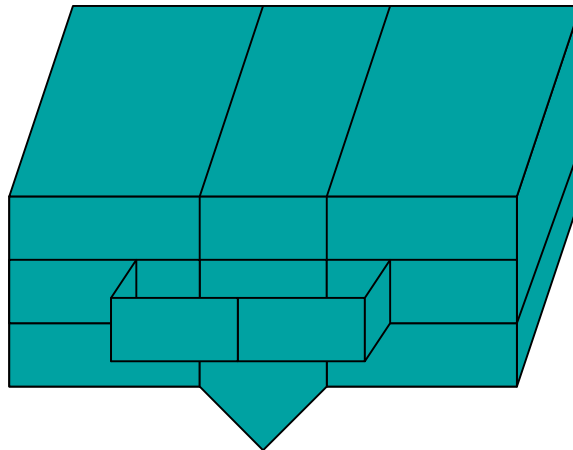

Dieses eBook ist urheberrechtlich geschützt. Es werden keine Urheber-, Nutzungs- und sonstigen Schutzrechte an diesem eBook auf sie (den Nutzer) übertragen. Sie sind nur berechtigt, dieses eBook zu eigenen Zwecken zu nutzen. Sie sind nicht berechtigt, dieses eBook oder Auszüge davon im Internet, in Intranets, in Extranets oder sonst wie Dritten zur Verwertung zur Verfügung zu stellen. Eine öffentliche Wiedergabe oder sonstige Weiterveröffentlichung, eine gewerbliche Vervielfältigung und der Weiterverkauf dieses eBooks werden ausdrücklich ausgeschlossen. Sie dürfen Urheberrechtsvermerke, Markenzeichen und andere Rechtsvorbehalte in diesem eBook nicht entfernen.

Origami Geld Koffer

Copyright © www.orime.de 2009 Dominik Meißner

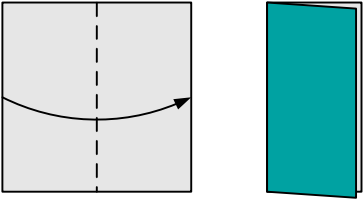
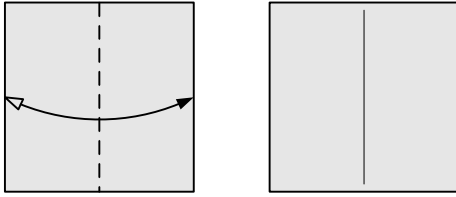
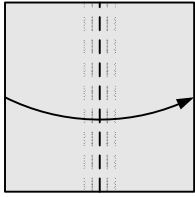

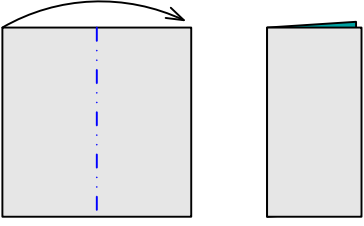
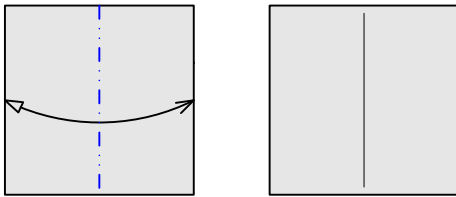
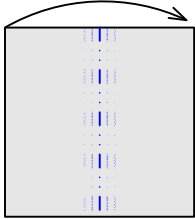
 <p>Talfalte</p>	 <p>Talfalten und wieder Auffalten</p>	 <p>Variable Talfalte (T-up2you)</p>
---	--	---

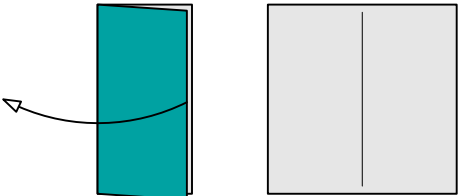
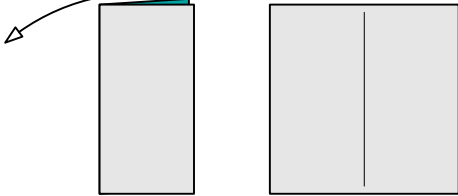
 <p>Bergfalte</p>	 <p>Bergfalten und wieder Auffalten</p>	 <p>Variable Bergfalte (M-up2you)</p>
--	---	--

 <p>Auffalten / Zurückfallen</p>	 <p>Auffalten / Zurückfallen</p>
---	--

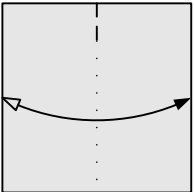
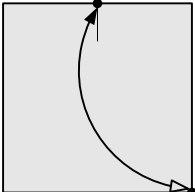
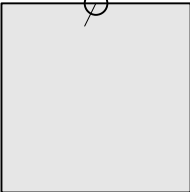
 <p>Nach innen zurückfallen</p>	 <p>Nach außen zurückfallen</p>
--	---

 <p>Markierungslinie</p>	 <p>Markierungspunkte</p>	 <p>Hinweiskreis</p>	<p>08-09</p> <p>Faltschritt(e) mit der angegebenen Nummer wiederholen</p>
---	--	---	---

<p>Papier umdrehen</p>  <p>nach rechts nach links nach oben nach unten</p>				<p>Papier um die angegebene Winkelzahl drehen</p>  <p>nach rechts nach links</p>	
--	--	--	--	---	--

Origami Geld Koffer

Copyright © www.orime.de 2009 Dominik Meißner

Die rechte Seite bzw. Kante des Geldscheines wird als Basis verwendet. Somit kann das Seitenverhältnis größer oder kleiner sein. Die Origami Faltanleitung ist mit einem Seitenverhältnis von 2:1 gezeichnet. Der Geldkoffer benötigt ein Seitenverhältnis von 1,875:1. Es ist beim Falten zu beachten, das die linke Seite nicht als Basis verwendet werden kann.

Wird der Koffer das erste mal gefaltet sollte er aus zurechtgeschnittenen Schreib Papier oder einem halben Origami Papier gefaltet werden.

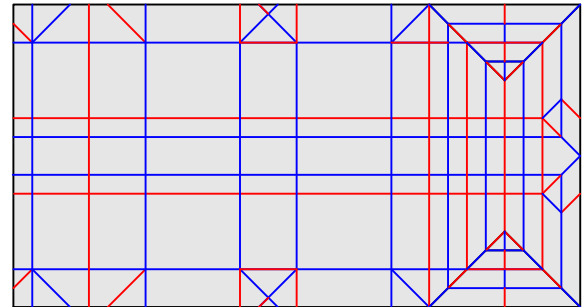

CP

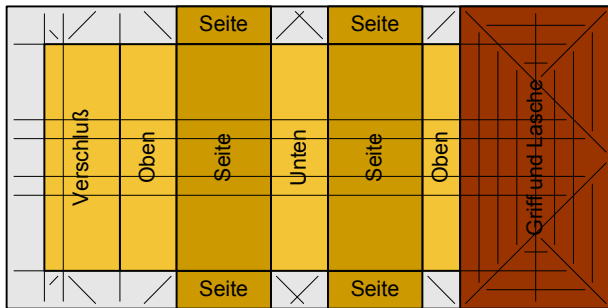

Positionen der einzelnen Kofferteile auf dem Geldschein.

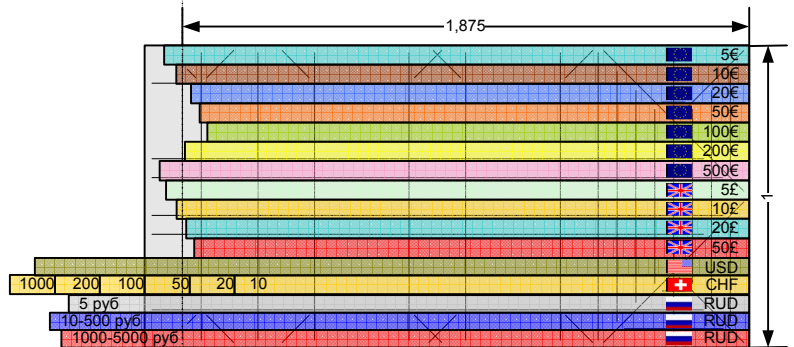

Alles Geldscheine die ein kleineres Seitenverhältnis haben können im Verschlußbereich verkleinert werden.

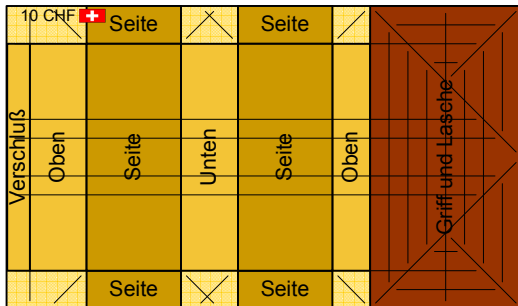

Der Verschluß ist bei kurzen Geldscheinen kleiner.

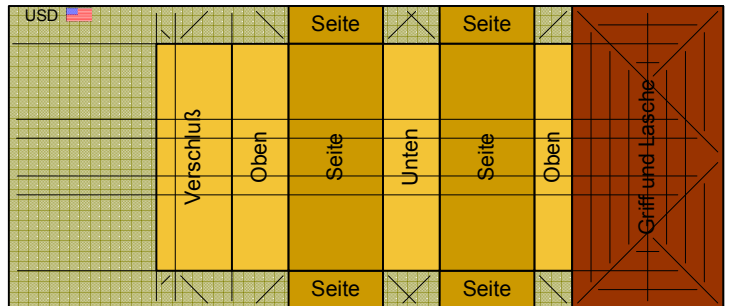

Der linke Bereich vom Geldschein ist bei längeren Geldscheinen ungenutzt. Geübte Falter können den Bereich durch eine Veränderung des Kofferformates mitnutzen (Sehen Sie hierzu die letzte Seite)

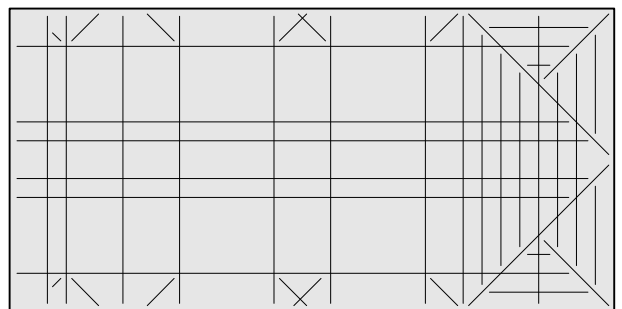
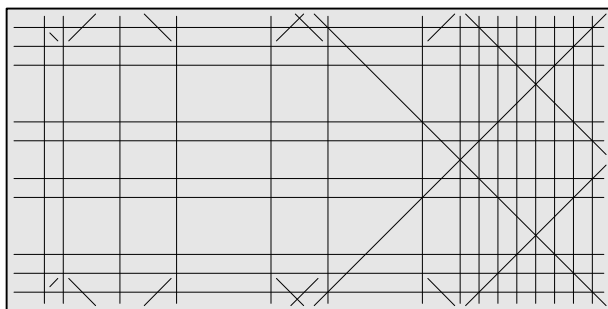

In der Falthanleitung werden fast alle Faltungen von einer zur anderen Kante durchgeführt. Wenn Sie den Koffer schon mehrmals gefaltet haben, können Sie nur die nötigen Faltungen von einer zur anderen Kante durchfalten.

Origami Geld Koffer

Copyright © www.orime.de 2009 Dominik Meißner

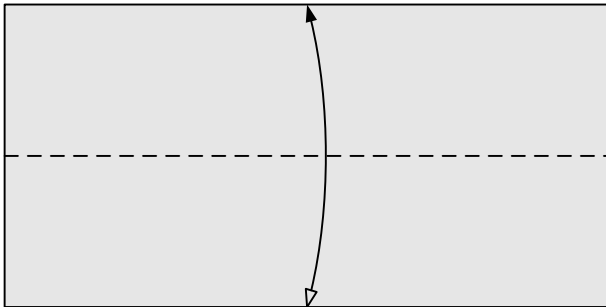

1 Falten Sie die untere Kante auf die obere Kante. Falten Sie wieder auf.



2 Falten Sie die rechte Kante mittig auf die Mitte bzw. auf die Faltung aus dem Faltschritt 1. Falten Sie wieder auf.

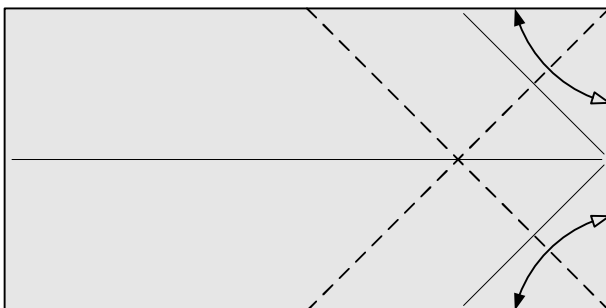

3 Falten Sie die rechte Kante einmal auf die ober und einmal auf die untere Kante. Falten Sie wieder auf.

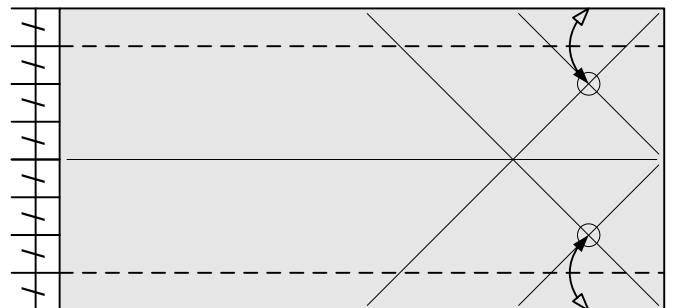

4 Talfalten Sie die unter und obere Kante jeweils auf die Schnittpunkte der Faltungen aus Faltschritt 2 und 3. Falten Sie wieder auf.

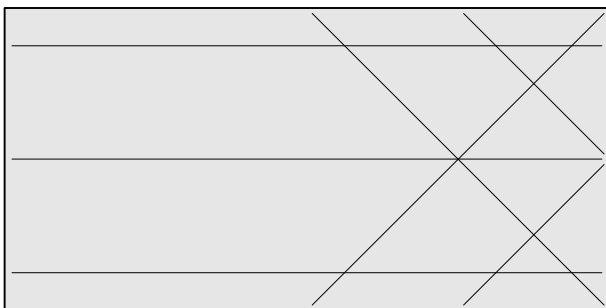

5 Wenden Sie den Geldschein.

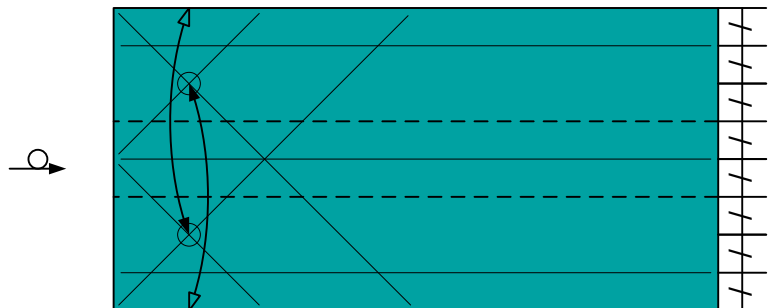

6 Talfalten Sie die unter und obere Kante jeweils auf die Schnittpunkte der Faltungen aus Faltschritt 2 und 3. Falten Sie wieder auf.

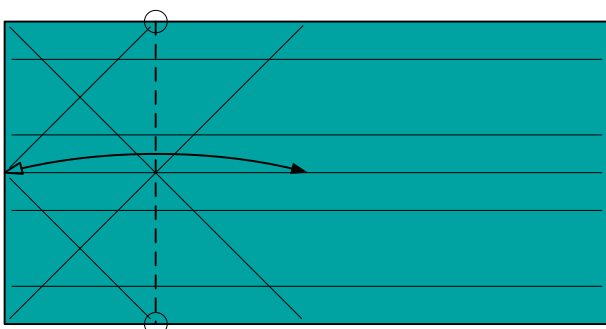

7 Talfalten Sie die linke Kante auf die rechte Seite. Richten Sie sich nach den Faltung aus Faltschritt 2. Falten Sie wieder auf.

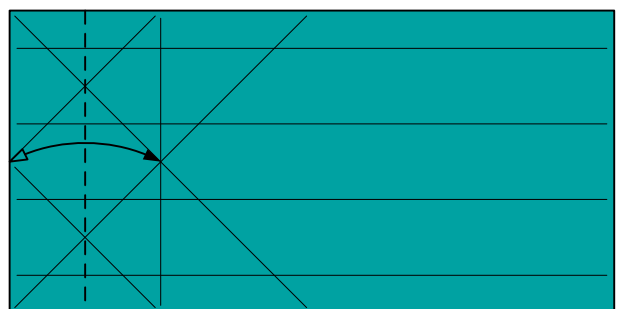

8 Talfalten Sie die linke Kante auf die Faltung aus Faltschritt 7. Falten Sie wieder auf.

Origami Geld Koffer

Copyright © www.orime.de 2009 Dominik Meißner

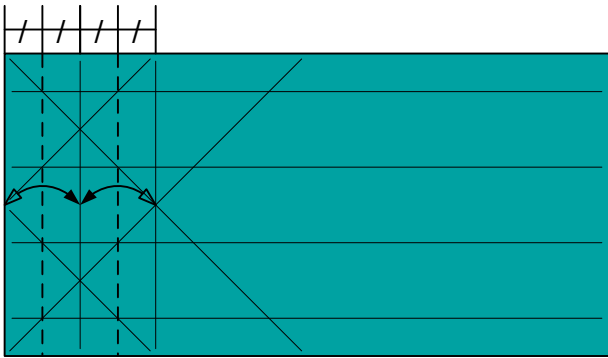

9 Falten Sie zwei weitere Talfaltungen mittig zu den vorhandenen Faltungen und der linken Kante. Faltens Sie wieder auf.

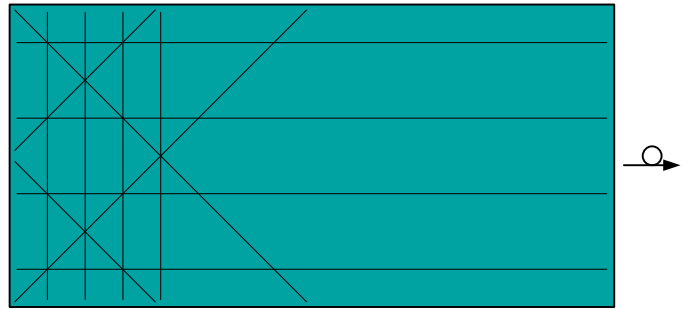

10 Wenden Sie den Geldschein.

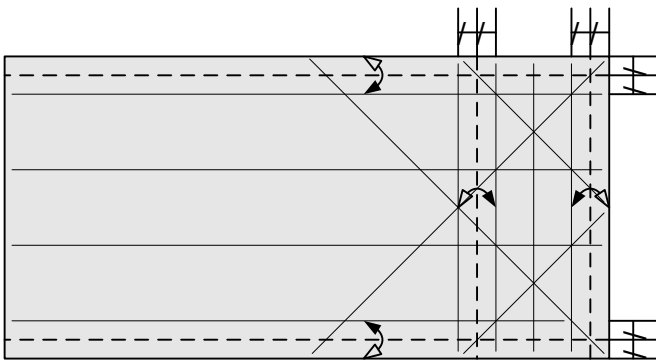

11 Falten Sie vier weitere Talfaltungen mittig zu den vorhandenen Faltungen und der Kanten. Faltens Sie wieder auf.

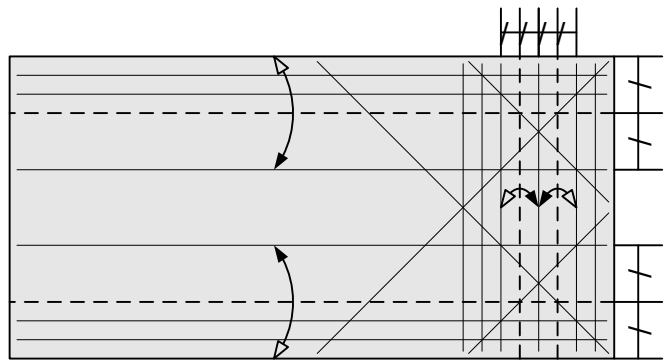

12 Falten Sie vier weitere Talfaltungen mittig zu den vorhandenen Faltungen und Kanten. Faltens Sie wieder auf.

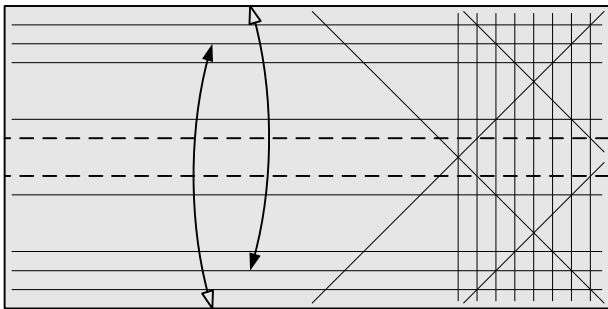

13 Talfalten Sie die unter und obere Kante auf die Faltung aus Faltschritt 4. Faltens Sie wieder auf.

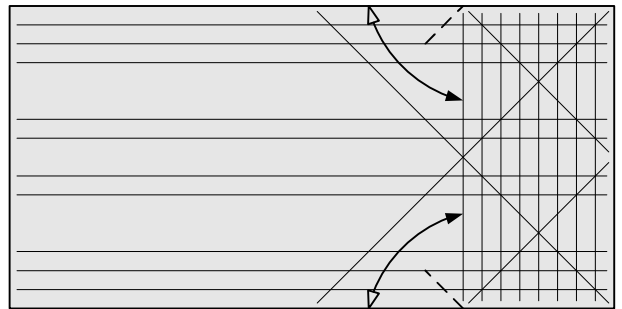

14 Talfalten Sie die unter und obere Kante auf die Faltung aus Faltschritt 7. Faltens Sie wieder auf.

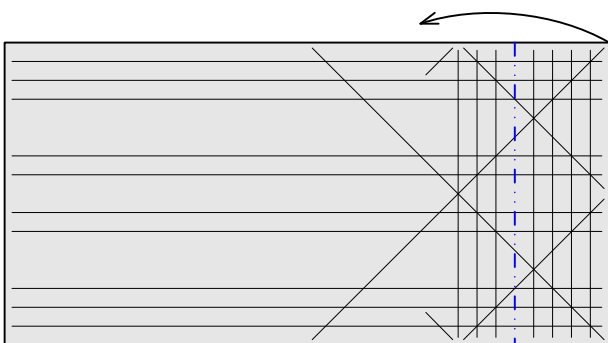

15 Bergfalten Sie die rechte Kante auf die linke Seite. Verwenden Sie dazu die fünfte Faltung von rechts. Dies ist eine Faltung aus Faltschritt 12. Sie muss hier von einer Tal- zu einer Bergfalte umgefaltet werden.

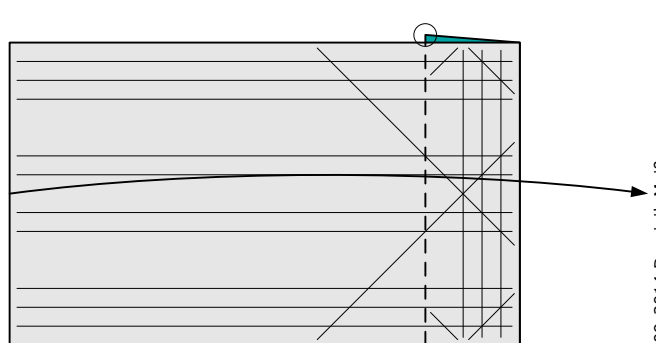

16 Talfalten Sie die linke Kante auf die rechte Seite. Richten Sie sich nach der hinteren Kante.

Origami Geld Koffer

Copyright © www.orime.de 2009 Dominik Meißner

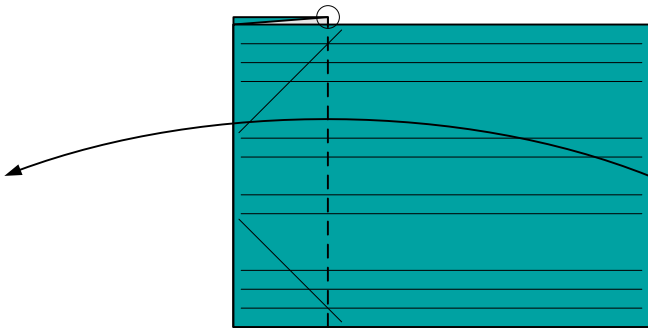

17 Talfalten Sie die rechte Kante auf die linke Seite. Richten Sie sich nach der hintern Kante.

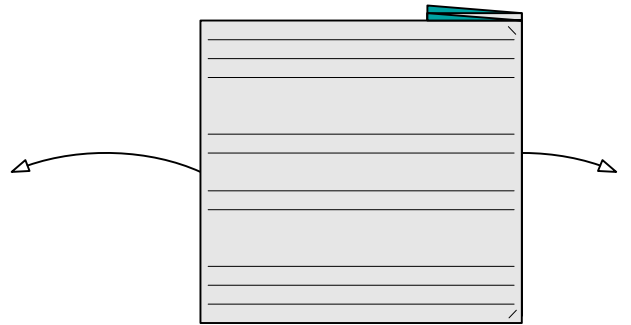

18 Falten Sie wieder auf.

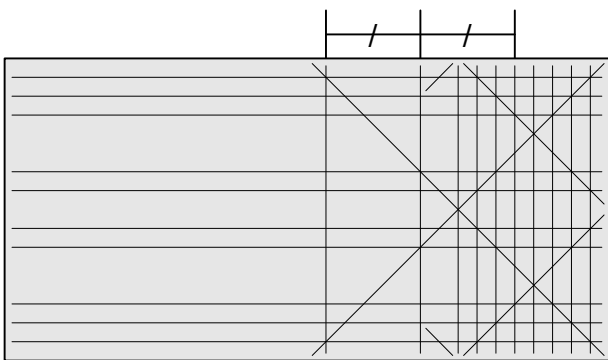

19

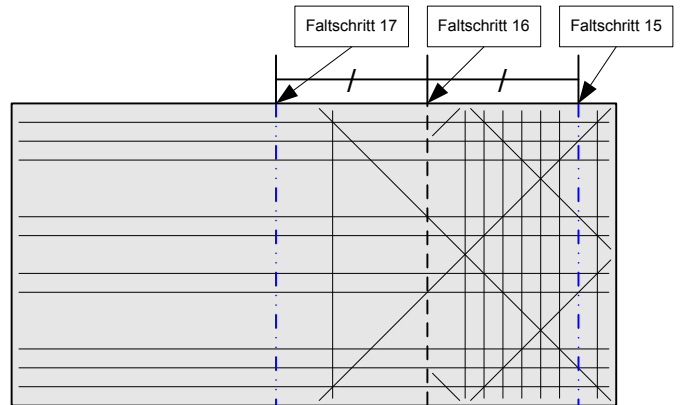

20 Wiederholen Sie Faltschritt 15-19 mit der zweiten Faltung von rechts.

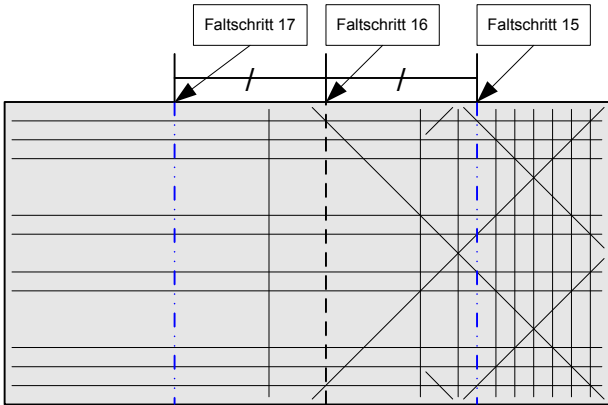

21 Wiederholen Sie Faltschritt 15-19 mit der siebten Faltung von rechts.

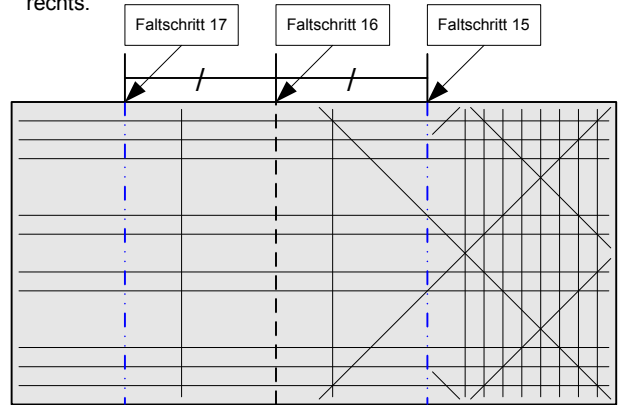

22 Wiederholen Sie Faltschritt 15-19 mit der neunten Faltung von rechts.

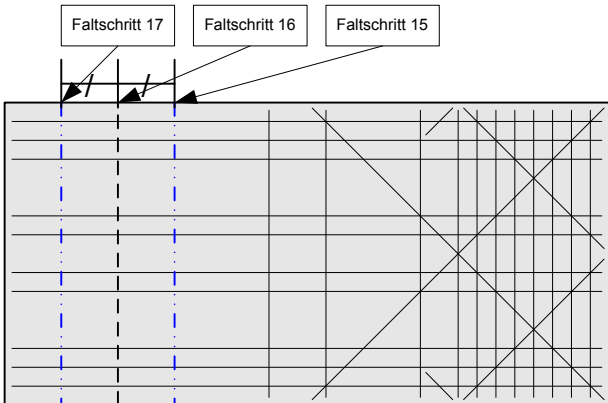

23 Wiederholen Sie Faltschritt 15-19 mit diesem Abstand. Einige Geldscheine sind zu kurz für diese Faltung. Sie kann dann ausgelassen werden. Vergleichen Sie dazu die nachfolgende Zeichnung.

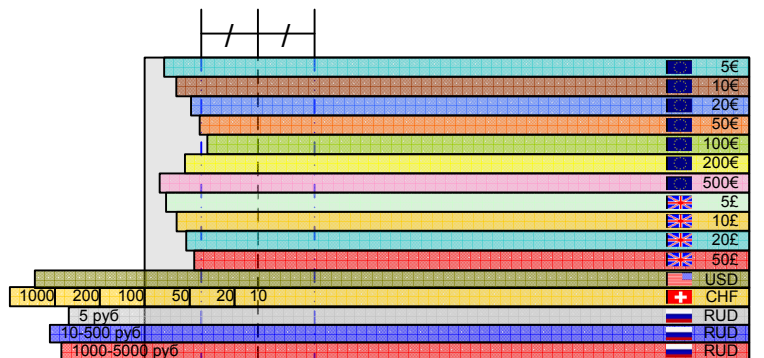

24 Bei der 50 Pfund Note kann der Faltschritt 23 ebenfalls weggelassen werden.

Origami Geld Koffer

Copyright © www.orime.de 2009 Dominik Meißner

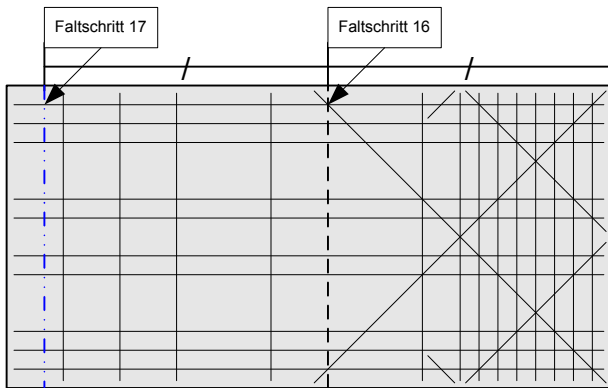

25 Wiederholen Sie Faltschritt 16-19 mit diesem Abstand. Faltschritt 15 entfällt hier, da er auf der rechten Kante liegt. Einige Geldscheine sind zu kurz für diese Faltung. Sie kann dann ausgelassen werden. Vergleichen Sie dazu die nachfolgende Zeichnung.

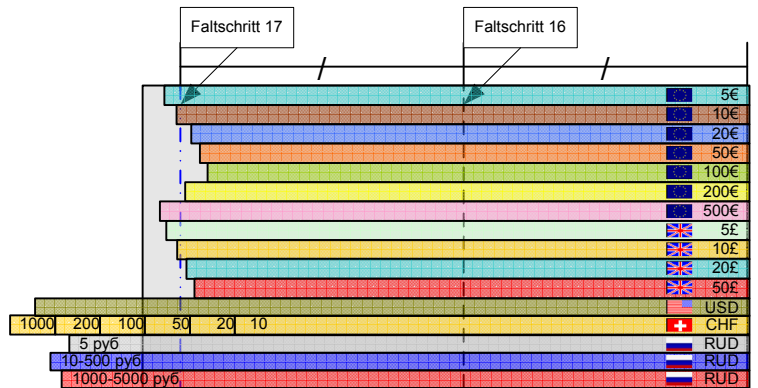

26 Bei der 10 Pfund Note und dem 10 Euro Geldschein kann der Faltschritt 25 ebenfalls weggelassen werden.

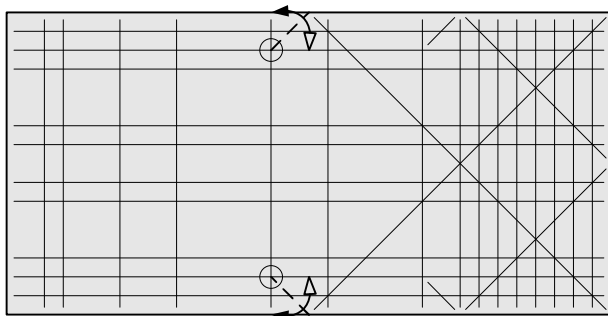

27 Tal falten Sie die unter und obere Kante auf 45°. Richten Sie sich nach den Markierungen.

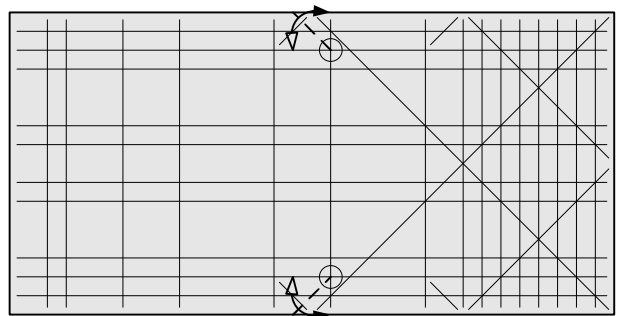

28 Tal falten Sie die unter und obere Kante auf 45°. Richten Sie sich nach den Markierungen.

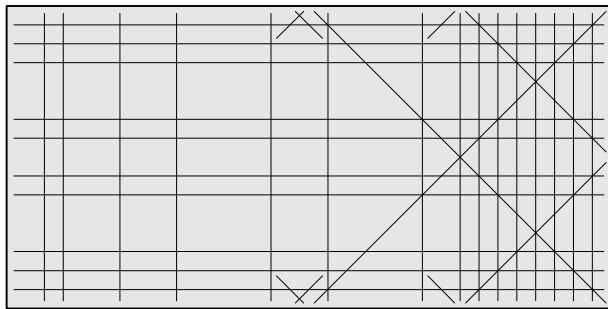

29 Drehen Sie den Geldschein um.

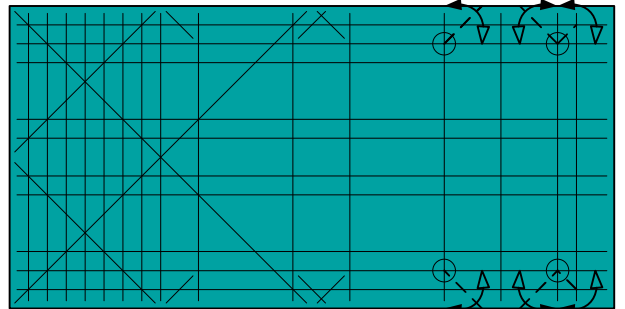

30 Tal falten Sie die unter und obere Kante auf 45°. Richten Sie sich nach den Markierungen. Bei den kurzen Geldscheinen sind die rechten Faltungen teilweise nicht möglich. Vergleichen Sie dazu die nachfolgende Zeichnung.

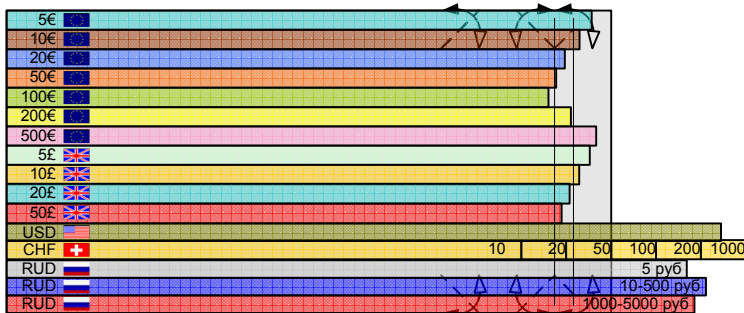

31 Bei der 50 Pfund Note, dem 20 Euro Geldschein und dem 20 Schweizer Franken können die zwei rechten Faltungen weggelassen werden.

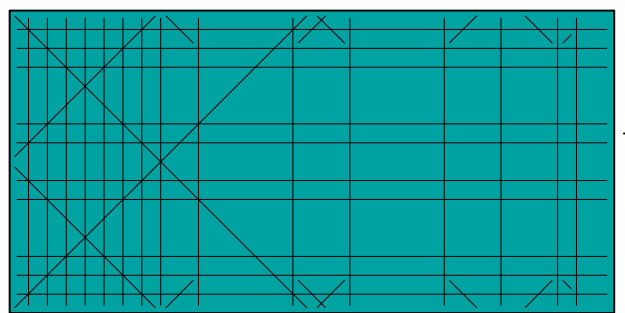

32 Drehen Sie den Geldschein um.

Origami Geld Koffer

Copyright © www.orime.de 2009 Dominik Meißner

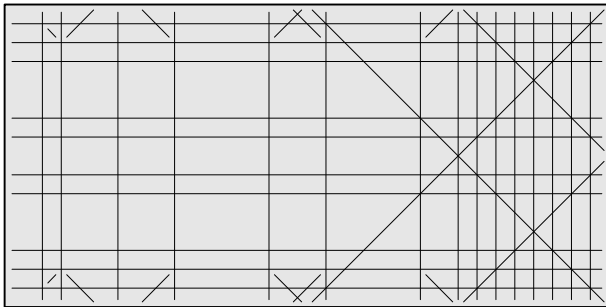

33 Das sind jetzt alle Faltungen für den Geldschein Koffer.

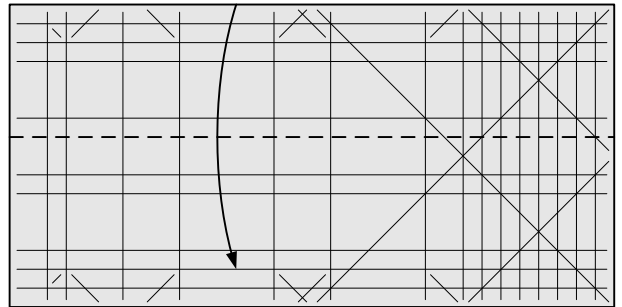

34 Talfalten Sie die obere Kante nach unten. Dies ist eine Faltung aus Faltschritt 13.

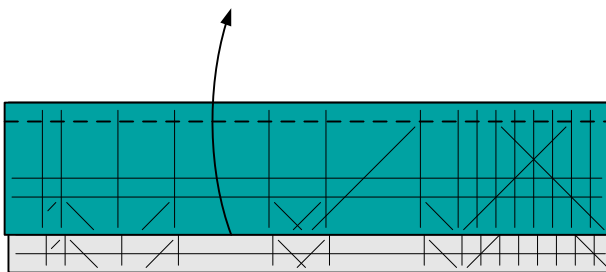

35 Talfalten Sie die Kante wieder nach oben. Dies ist eine Faltung aus Faltschritt 6.

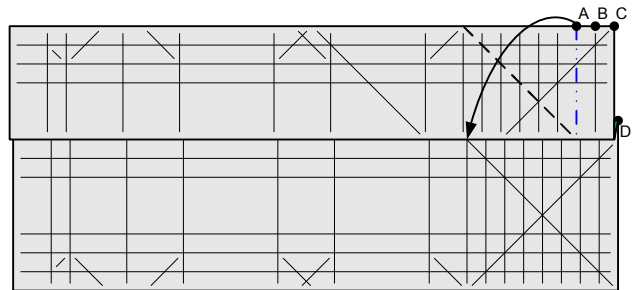

36 Talfalten Sie die schräge Faltung, indem Sie die Bergfalte auf die Kante in der Mitte falten. Die rechte Kante stellt sich dabei leicht senkrecht auf.

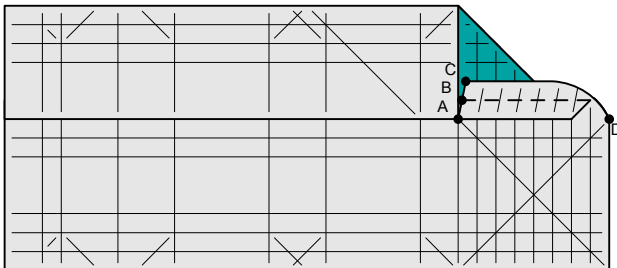

37 Falten Sie eine Talfalte so dass der Punkt C auf A kommt und der Geldschein bei Punkt D eine Spitze wird.

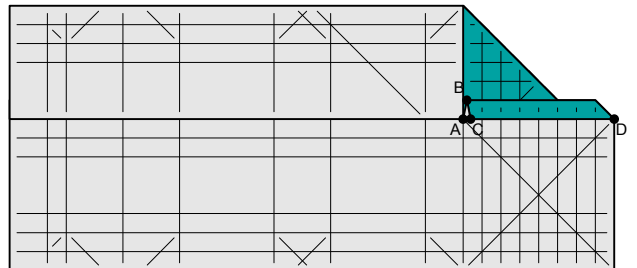

38 Die Punkte A und C liegen nun übereinander wobei der Punkt A unter dem Punkt C liegt.

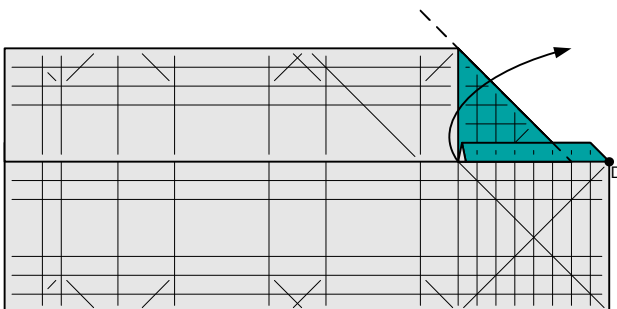

39 Falten Sie die Ecke wieder zurück.

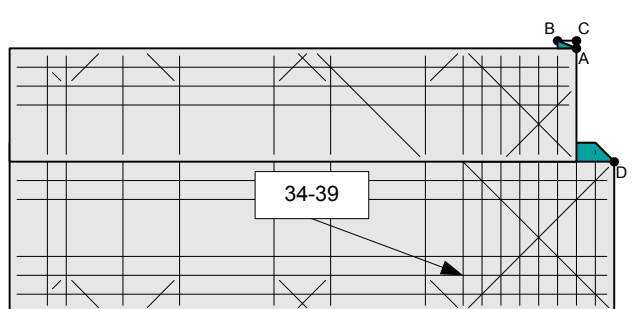

40 Wiederholen Sie den Faltschritt 34 bis 39 mit der unteren Seite.

Origami Geld Koffer

Copyright © www.orime.de 2009 Dominik Meißner

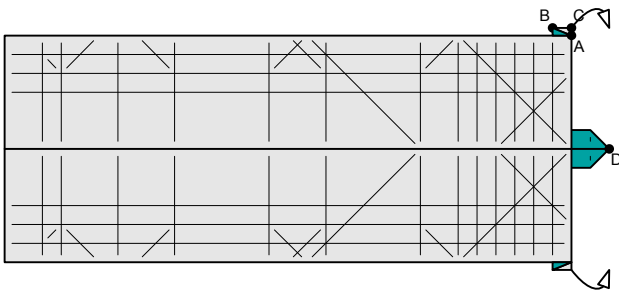

41 Falten Sie die Ecken leicht auf.

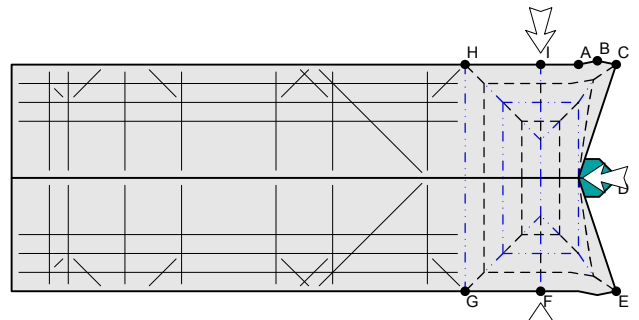

42 Falten Sie einen Doppelfächer. Beachten Sie die Berg- und Tal falten.

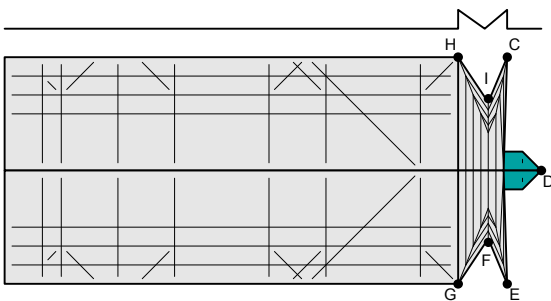

43 Drücken Sie den Doppelfächer weiter zusammen.

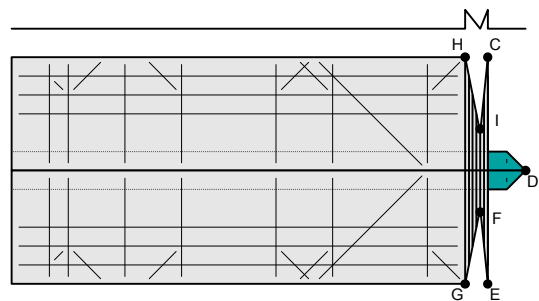

44 Drücken Sie den Doppelfächer weiter zusammen.

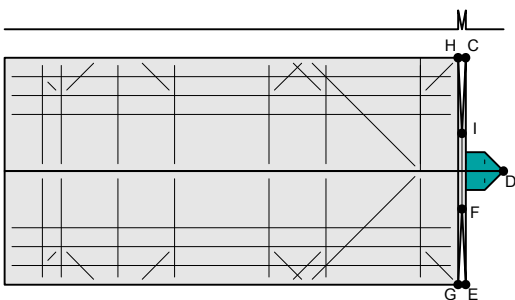

45 Drücken Sie den Doppelfächer weiter zusammen.

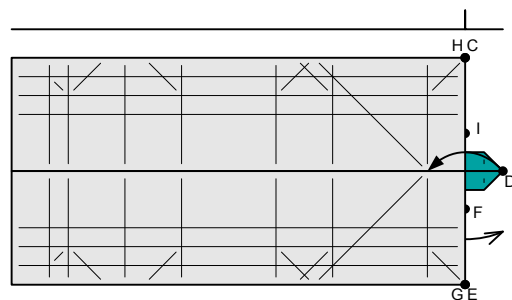

46 Klappen Sie die Rechte Seite nach vorne um.

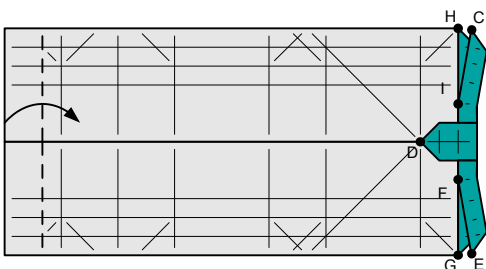

47 Tal falten Sie die rechte Kante nach innen. Dies ist nur bei Langen Geldscheinen möglich bzw. nötig. Vergleiche nachfolgende Zeichnung.

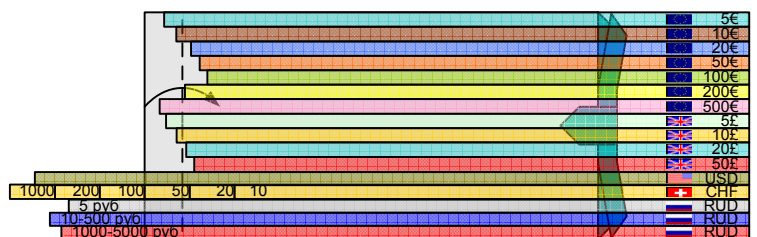

48 Bei der 10 Pfund Note und dem 10 Euro Geldschein kann die Faltung ebenfalls weggelassen werden.

Origami Geld Koffer

Copyright © www.orime.de 2009 Dominik Meißner

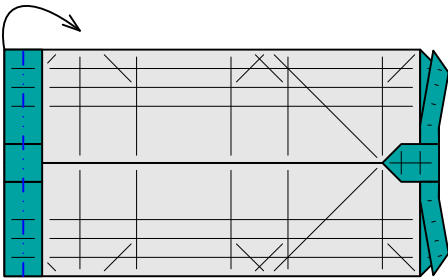

49 Bergfalten Sie die rechte Kante nach hinten. Dies ist nur bei Langen Geldscheinen möglich bzw. nötig. Vergleiche nachfolgende Zeichnung.

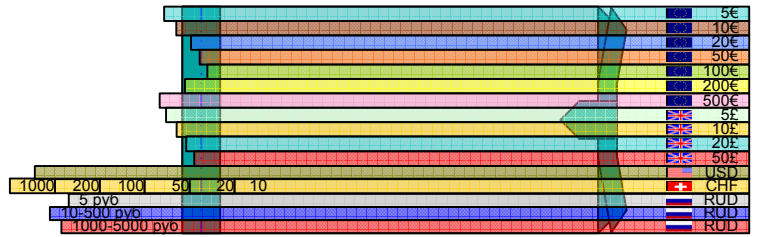

50 Bei der 50 Pfund Note, dem 20 Euro Geldschein und dem 20 Schweizer Franken kann die Faltung weggelassen werden.

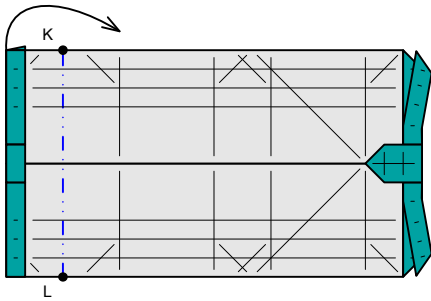

51 Bergfalten Sie die rechte Kante nach hinten.

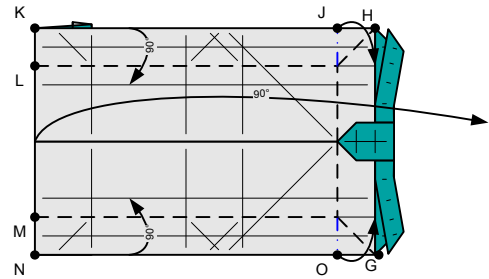

52 Falten Sie nur die schräge Talfalte flach alle anderen sind mit ca. 90° gefaltet. Der Geldschein Koffer wird jetzt dreidimensional.

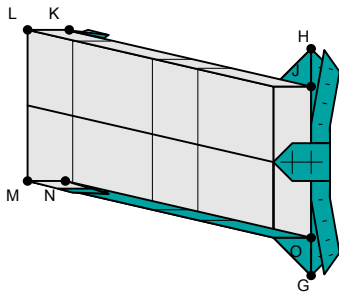

53 Punkt H, J, O und G liegen flach auf der Falunterlage die anderen vier Punkte stehen ca 90° nach oben.

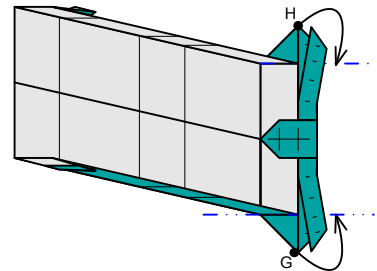

54 Falten Sie den Punkt H und G mittels einer Bergfalte nach hinten.

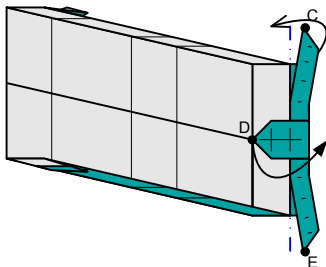

55 Klappen Sie die Rechte Seite nach hinten um. Vergleich Sie hierzu Faltschritt 46.

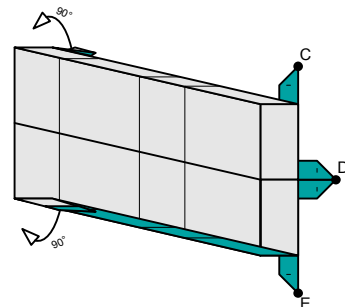

56 Klappen Sie den Geldschein auf der linken Seite etwas auseinander.

Origami Geld Koffer

Copyright © www.orime.de 2009 Dominik Meißner

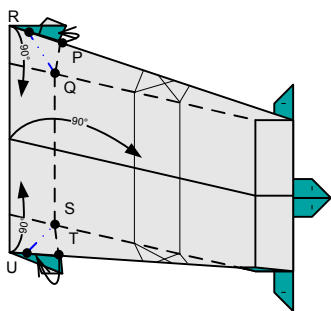

57 Falten Sie nur die schrägen Bergfalten und die kleinen Tal-falten zwischen dem Punkten P und Q und S und T flach alle anderen Faltungen sind ca. 90° gefaltet. Die Punkte P und T werden nach hinten eingesteckt. Sehen Sie die Nachfolgende vergrößerte Zeichnung.

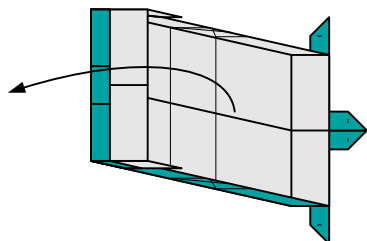

59 Der Geldschein Koffer wird jetzt zur Seite gedreht. Die Punkte aus Faltschritt 57 und 58 sind alle innerhalb des Geldschein Koffers.

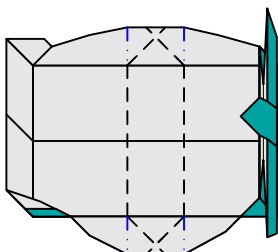

61 Im nächsten Faltschritt wird der Geldschein Koffer geschlossen. Sie können jetzt noch etwas hineinlegen. Der Koffer läßt sich später aber auch auf und zu machen.

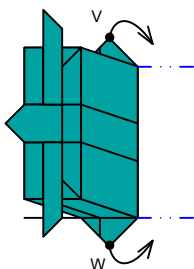

63 Falten Sie den Punkt V und W mittels einer Bergfalte nach hinten. Vergleich Sie hierzu auch Faltschritt 54.

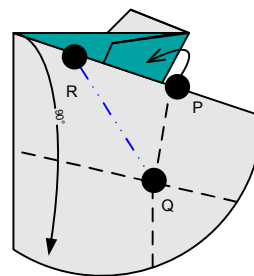

58 Falten Sie gegebenenfalls den Faltschritt 51 nochmals auf wenn Sie Probleme mit dieser Faltung haben sollten.

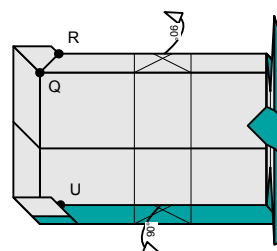

60 Falten Sie die Mitte etwas für den nächsten Faltschritt nach unten.

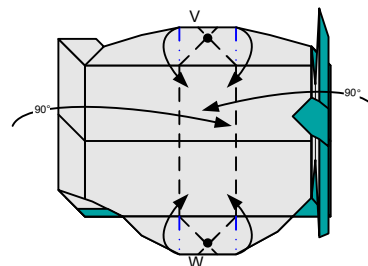

62 Falten Sie oben und unten eine Spitze und falten Sie den Koffer wie angegeben zu. Die Faltung ist ähnlich wie die aus Faltschritt 52 nur auf zwei Seiten.

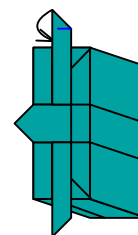

64 Falten Sie die obere Seite vom Griff nach innen.

Origami Geld Koffer

Copyright © www.orime.de 2009 Dominik Meißner

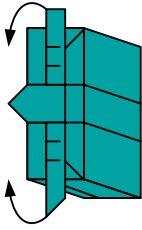

65 Stecken Sie die untere Seite vom Griff in die obere Seite.

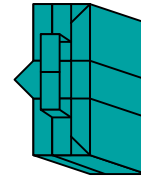

65 Fertig.

Origami Geld Koffer

Copyright © www.orime.de 2009 Dominik Meißner

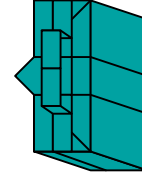
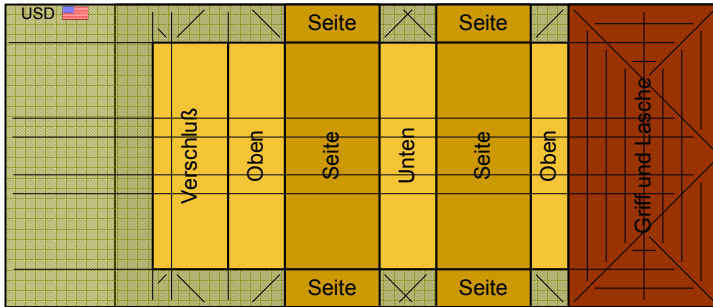

Um den linken Bereich bei längeren Geldscheinen mit zu nutzen kann das Kofferformat geändert werden.

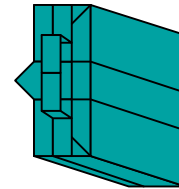
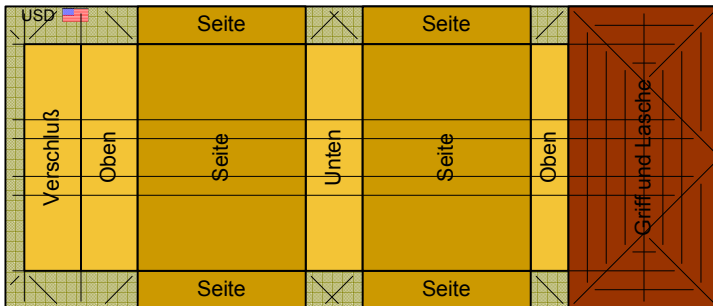

Bei diesem Format ist der Koffer im Ganzen größer.

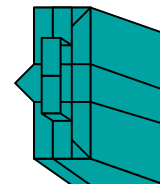
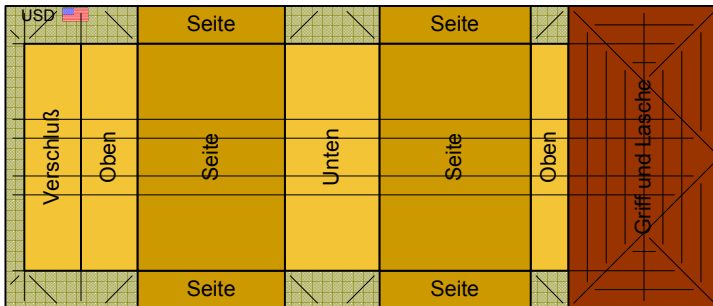

Bei diesem Format ist der Kofferboden größer, somit wird aus dem Koffer eine Arttasche.